



texi®

DIGITAL STEAM PRESS



Apollo 68



Apollo 101





CS	Uživatelský manuál	4
DE	Benutzerhandbuch	12
EN	User manual	20
ES	Manual de usuario	28
FR	Manuel utilisateur	36
IT	Manuale utente	44
PL	Instrukcja obsługi	52
RU	Руководство пользователя	60



PŘED SPUŠTĚNÍM TOHOTO ZAŘÍZENÍ, PROSÍM, ČTĚTE PEČLIVĚ TENTO NÁVOD. TENTO VÝROBEK JE URČEN POUZE PRO DOMÁCÍ POUŽITÍ.

DŮLEŽITÉ BEZPEČNOSTNÍ RADY

Bezpečnostní rady níže je třeba vzít v úvahu při používání zařízení.

- Čtete všechny pokyny velmi pečlivě před použitím zařízení.
- Žehlicí list používejte pouze pro domácí účely.
- Ujistěte se, že informace na štítku ve spodní části odpovídá hodnotám vaší elektrické sítě.
- Pro vlastní bezpečí používejte zásuvku s uzemněním.
- List musí být před zapojením nebo odpojením vždy vypnutý.
- Nikdy neodpojujte zařízení taháním za kabel. Vždy uchopte zástrčku a vytáhněte ze zásuvky.
- Pokud je přívodní kabel nebo žehlicí plocha poškozená, nepoužívejte lis.
- Nikdy neotvírejte části lisu, aby nedošlo k zásahu el. proudem.
- Navštivte nejbližší autorizované servisní místo pro případnou opravu.
- Nesprávným zapojením jednotlivých částí může dojít k zásahu el. proudem.
- Pokud jsou v blízkosti lisu děti, je třeba zvýšit pozornost.
- Pokud je zapojeno další zařízení s vysokým odběrem, pozor na přetížení sítě.
- V případě potřeby použijte 10-Amp vedení. U vedení pod 10 Amp může docházet k přehřívání.
- Vodící dráty nikdy neohýbejte ani nepřekládejte.
- Dbejte, aby zařízení nepřišlo do styku s vodou.
- Používejte pouze studenou vodu.
- Nikdy nevkládejte ruku mezi vyhřívanou plochu lisu a žehlicí potah
- Jakýmkoliv neodborným zásahem může dojít ke ztrátě záruky na výrobek.
- Výrobce si vyhrazuje právo ke změně výrobku v jakékoliv době bez předchozího upozornění.

TECHNICKÁ SPECIFIKACE ŽEHLÍČÍHO LISU

- Rozměry žehlicí plochy (v cm): délka 68- šířka 27
- Váha: 12 Kg
- Výstup páry: 90 g/min
- Booster: zesílení páry: 120 g/min
- Bezpečnostní systém elektřiny: Pokud je žehlicí část uzavřena nebo otevřena více než 10 min, elektrický obvod bude automaticky vypnutý.
- Příprava páry: za 2 minuty
- Vybaven vodní nádržkou s indikátorem hladiny vody.
- Kapacita vodní nádržky: 0.75 l



- Nádržku lze doplňovat i v průběhu žehlení.
- Druh spotřební vody: destilovaná nebo kohoutková. Doporučujeme však žehlit pouze s destilovanou vodou.
- Vybaven vložkou proti usazeninám.
- Vybaven systémem pro elektronickou kontrolu minerálů - EMC.
- Vybaven indikátorem dlouhověkosti vložky proti usazeninám.
- Vybaven ukazatelem teploty. Lze velmi rychle docílit požadované teploty.
- Vybaven tlačítkem volby pro suché/parní žehlení.
- Vybaven tlačítkem ON / OFF key Boosteru (pro zesílení páry).
- Vybaven tlačítkem SELECT - Volby pro teplotu vyhřívané plochy.
- Možnost širokého otevření žehlící plochy.
- Vybaven bezpečnostním zámekem pro posun lisu.
- Automatický žehlící přítlak: 46 Kg (Ekvivalent k 23 g/ cm³)
- Vybaven žehlící podložkou
- 220-240 V a 1600/2200 W

MAIN PARTS

1. Zamykací tlačítka pro uzavření a přenášení lisu
2. Kontrola plochy:
A: Tlačítko páry
B: Tlačítko volby teploty
C: Booster nebo tlačítko zesílení
3. Rukojeť pro otevření/uzavření žehlícího lisu a automatické ovládání páry.
4. Vyhřívaná plocha
5. Žehlící plocha pokrytá pěnovkou a potahem
6. Místo pro vložení náplně proti usazeninám v nádržce a vodu
7. Vodní nádržka
8. Náplň (vložka) proti usazeninám
9. Žehlící podložka
10. ON/OFF Tlačítko

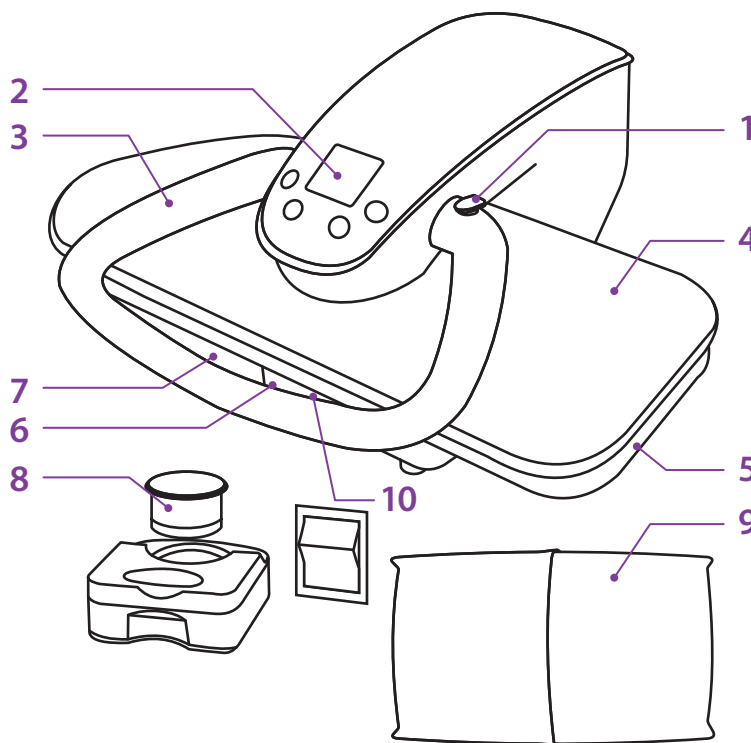

OVLÁDACÍ PANEL

Pro nahřívání zařízení

Pro výměnu
protiusazeninové vložky

Kontrolka páry
pro spuštění

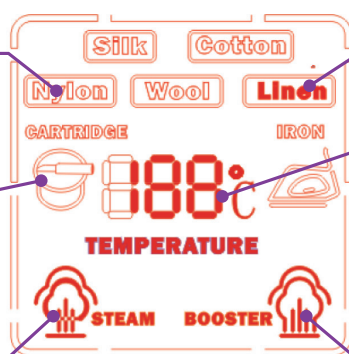

Pro volby typu materiálu

Zobrazená hodnota teploty



SELECT

Booster ikonka

INSTALACE

Otevřete krabici a vyjměte žehličí lis.

Položte list na rovný, pevný a tepluodolný povrch. Vhodný je například stůl.

JAK POUŽÍVAT ŽEHLÍČÍ LIST

Vaše zařízení je vybaveno bezpečnostním zámekem, aby se předešlo náhodnému otevření lisu. Lehce stiskněte rukojeť směrem dolů a poté zatlačte 2 tlačítka rukojeti směrem nahoru. Poté otevřete lis lehce pomocí rukojeti.

UZAVŘENÍ A OTEVŘENÍ LISU

Rukojeť se používá pro uzavření a otevření vyhřívané plochy lisu. Jakmile zvednete rukojeť nahoru rukou, přítlak je uvolněn a zařízení se otevře. Jakmile zatlačíte rukojeť směrem dolů, zařízení se uzavře a přítlak se automaticky zvýší na nejvyšší úroveň. Sklopením rukojeti dojde také k automatické produkci páry.

Poznámka! Lis se otevírá automaticky. Při otevírání vždy přidržujte rukojeť.

MAXIMÁLNÍ STUPEŇ OTEVŘENÍ

Pro maximální stupeň otevření otevřete lis a zatlačte rukojeť směrem nahoru. Žehličí plocha je dostatečně široká a lze ji použít jako běžné žehličí prkno v případě potřeby. Maximální otevření lisu usnadní žehlení dlouhých a složených oděvů/materiálů. Vyhřívaná plocha bude automaticky aktivována spuštěním rukojeti lisu.



DRUHY VODY

Lze použít voda z khoutku nebo destilovaná voda. Nikdy nepoužívejte dešťovou vodu, rozpuštěný led, ani vodu z jiných zařízení, která filtrují či odvlhčují vzduch. Je zde možná přítomnost minerálních solí (což je v nesouladu s EMC systémem).

VOLBA DRUHU VODY

Můžete použít vodu z kohoutku nebo destilovanou vodu. Záleží na množství vápníku a minerálních solí v kohoutkové vodě a také na frekvenci žehlení za týden (průměrná doba 2 - 4 hodiny).

Důležitý bod! Nkdy nepoužívejte destilovanou vodu pro auto baterie.

ZVUK

Vstřikovací pumpa lisu se používá pro pravidelnou a průběžnou produkci páry a aktivuje se posunutím rukojeti dolů do napůl zavřené polohy. Zvýší se frekvence zvuků v následujících případech:

- Jakmile je vodní nádržka prázdná.
- Pokud je zařízení používáno poprvé.
- Pokud byla v poslední době měněna vložka proti usazeninám.

INSTALACE VLOŽKY PROTI USAZENINÁM A NAPLNĚNÍ NÁDRŽKY NA VODU

- Přidržujte nádržku na vodu oběma rukama a vytáhněte ji k sobě, dokud se neobjeví speciální otvor pro naplnění nádržky.
- Přidržujte středovou část nádržky a zcela ji vyjměte z lisu (pro případnou výměnu vložky proti usazeninám nebo naplnění nádržky).
- Vyjměte vložku proti usazeninám z plastového obalu.
- Zasuňte vložku na zvláštní místo uvnitř nádržky. Vstupní trubička vložky by měla být umístěna směrem ke značce na vodní nádržce.
- Otáčejte vložkou směrem vpravo, dokud se nezastaví.
- Vložte nádržku jemně zpět na místo (jako při zavírání zásuvky).
- Naplňte nádržku destilovanou vodou určenou pro žehlení.
- Zasuňte nádržku jemně dovnitř tak, aby byla dobře spojená s lisem.

PŘÍPRAVA

Upozornění!

- Nikdy nepouštějte páru, pokud je nádržka prázdná, může dojít k poškození pumpy.
- Nikdy neplňte nádržku horkou vodou.



ZAPOJENÍ LISU DO EL. SÍTĚ

Zapojte jeden konec přívodního kabelu do zásuvky v zadní části lisu a další do zásuvky ve zdi.

Zapněte zařízení.

Ujistěte se, že uzemnění je funkční s ohledem na vaši bezpečnost.

ON/OFF TLAČÍTKO

Po zapojení stiskněte hlavní tlačítko ON/OFF.

Na displeji se zobrazí červené světlo, které indikuje nahřívání žehlicí plochy a práci parního generátoru.

OVLÁDÁNÍ TEPLoty

Jakmile zapnete lis, zvýší se teplota (vyhřívací spirála se zapne), a poté se zastaví, jakmile stupeň dosáhne teploty dle zvoleného typu látky (vyhřívací spirála vypne).

VOLBA VHODNÉ TEPLoty

Množství přitlaku závisí na frekvenci používání páry a také na vhodné teplotě. Etikety na oblečení ukazují vhodnou teplotu žehlení pomocí mezinárodních značek. Druh látky zvolte s ohledem na etiketu oděvu, který chcete žehlit.

Druh látky	Nastavení termostatu	Množství páry
Nylon	65°C	Suchá nebo velmi málo páry
Hedvábí	110°C	Málo páry
Vlna	140°C	Málo páry
Bavlna	160°C	Maximum páry
Lůžkoviny	180°C	Maksymalna ilość pary

Poznámka! Jakmile zvolíte druh látky, světelný indikátor druhu látky se rozbliká, vyhřívací spirála se rozežřeje, jakmile dosáhne potřebné teploty, světýlko zhasne.

PRODUKCE PÁRY

Jakmile stisknete hlavní vypínač ON/OFF nebo zapojíte lis do el. sítě, parní generátor se automaticky spustí po 2 minutách.



ŽEHLENÍ

- Rozložte materiál nebo oděv na žehlicí plochu.
- Spusťte vyhřívanou plochu lisu jemně dolů pomocí rukojeti. Jakmile se dostanete do režimu polo-zavření, začne zařízení automaticky produkovat páru, pokud je nezbytné.
- Uzavřete lis pro automatické žehlení. Držte lis zavřený po několik sekund, aby došlo k dostatečnému a suchému vyžehlení oděvu.
- Otevřete lis pomocí rukojeti.
- Natlačte na rukojeť při žehlení více, než je třeba. Žehlení a lisování bude provedeno automaticky.

PRODUKCE PÁRY NAOPRVÉ

Vaše zařízení je zbrusu nové. Nastavte parní systém naproprvé tímto způsobem:

- Naplňte nádržku vodou.
- Vložte náplň proti usazeninám na místo (vylejte přebytečnou vodu z nádržky).
- Vložte nádržku na vodu zpět na místo.
- Zapněte zařízení.
- Jakmile je zařízení připraveno k produkci páru, posuňte rukojeť do napůl uzavřené polohy.

ZESILOVAČ

A) Běžný systém

- Tlačítko produkce páry je stisknuto.
- Stlačte vyhřívanou plochu lisu dolů do poloviny pro produkci páry.

B) Spuštění zesilovače (Boosteru)

- Stiskněte tlačítko Booster (zesilovač) uvnitř.
- Spuštěním žehlicí plochy dolů bude vyprodukován silný proud páry, který potrvá několik sekund a poté se vrátí do běžného režimu distribuce páry. Tento fenomén je výsledkem automatického spuštění systému zesilovače (Boosteru). Uzavřete lis pro vyžehlení oděvu.
- Booster systém bude znovu aktivován, jakmile lis opět otevřete.



BEZPEČNOSTNÍ EL. SYSTÉM

- Jakmile je lis zavřen po 15 vteřin nebo otevřen a nepoužíván po několik minut, el. systém bude automaticky zastaven. Systém vyhřívání se restartuje, jakmile otevřete lis.
 - Po dokončení žehlení počkejte cca 30 minut než lis vychladne a poté jej zavřete.
- Poznámka!** Před přenášením nebo uložením lisu ve vertikální poloze, vyprázdněte nádržku na vodu.

SNADNÉ PŘENÁŠENÍ

V každém případě uzamkněte zařízení ještě před případným přenášením. Uzavřete lis a stlačte 2 zamykací tlačítka lisu.

ELEKTRONICKÝ SYSTÉM KONTROLY OBSAHU MINERÁLŮ - EMC

- Žehlící lis je vybaven elektronickým systémem kontroly obsahu minerálů EMC a je dodáván s náplní proti usazování. EMC systém hlídá efektivitu náplně proti usazování a stále testuje množství minerálů ve filtrované vodě. Odstraňuje jakoukoliv možnost usazování a tedy není třeba odstraňovat usazeniny z lisu.
- Světelný vodič indikuje, zda je již třeba vyměnit náplň. Jakmile se náplň opotřebí, EMC rozsvítí světelný vodič jako upozornění, že je třeba již náplň vyměnit. Pokud náplň nevyměníte, EMC zastaví produkci páry automaticky. V tomto případě bude světelný vodič rozsvícen nepřetržitě. Pro zopakování výroby páry vyměňte náplň nebo použijte destilovanou vodu. Po vložení nové náplně zapněte a znovu vypněte lis, aby došlo k návratu k původnímu nastavení.

ÚDRŽBA

Udržujte žehlící lis čistý, vnější části stroje otírejte měkkým hadříkem a pěnovým nebo mýdlovým čističem.

Potah:

Ujistěte se, že je potah vždy řádně natažen, aby nedocházelo k vytváření skladů na potahu. Perte ve vodě na 40° Celsia. Nikdy neperte s bílým prádlem. Pokud je již potah opotřebován, vyměňte jej za nový.

Vyhřívaná plocha lisu:

U naškrobených oděvů můžou ulpívat na vyhřívané ploše malé částičky škrobu nebo nití a může dojít ke vzniku skvrn na vyhřívané ploše lisu a jejich následnému přenosu na žehlený materiál. Čistěte ještě horkou plochu pomocí kousku papírové



CS

nebo mikrovláknové utěrky pr odstranění takových skvrn. Nikdy nepoužívejte leštící
nebo abrasivní přípravky.



LESEN SIE DIESE GEBRAUCHSANWEISUNG VOR DER INBETRIEBNAHME SORGFÄLTIG DURCH!

WICHTIGE SICHERHEITSHINWEISE

Bei der Inbetriebnahme des Gerätes sollen die untenstehenden Sicherheitshinweise sorgfältig beachtet werden.

- Lesen Sie die Gebrauchsanweisung vor der Inbetriebnahme sorgfältig durch.
- Verwenden Sie die Bügelpresse ausschließlich für den Privatgebrauch.
- Stellen Sie sicher, dass die notierte Stromspannung auf dem Etikett auf der Rückseite mit der Stromspannung in Ihrem Hause übereinstimmt.
- Verwenden Sie eine geerdete Steckdose.
- Die Bügelpresse soll immer ausgeschaltet bleiben, bevor Sie sie an den Stromkreis anschließen oder nehmen.
- Ziehen Sie nie einfach am Kabel, um das Gerät vom Stromkreis zu nehmen. Halten Sie den Stecker und ziehen Sie diesen aus der Steckdose.
- Wenn das Kabel oder die Presse beschädigt sind, nehmen Sie das Gerät nicht in Betrieb.
- Öffnen Sie niemals eigenständig das Innere der Bügelpresse, um einen Stromschlag zu vermeiden. Wenden Sie sich bitte an autorisiertes Fachpersonal.
- Eine unkorrekte Montage der Einzelbestandteile des Gerätes kann zu einem Stromschlag beim Bügelvorgang führen.
- Bitte beaufsichtigen Sie Ihre Kinder, wenn das Gerät in Betrieb ist.
- Falls ein anderes Gerät mit einem hohen Stromverbrauch im gleichen Stromkreis verwendet wird, nehmen Sie die Bügelpresse nicht in Betrieb.
- Verwenden Sie ein Verbindungskabel von 10-Amp. Die Kabel unter 10 Amp können überhitzen.
- Das Verbindungskabel soll nie geknickt oder gezogen werden.
- Stellen Sie die Bügelpresse nicht in Wasser oder andere Flüssigkeiten.
- Verwenden Sie nur kaltes Wasser.
- Legen Sie niemals Ihre Hände zwischen die erhitzten Press- und Bügelplatten.
- Wenden Sie sich nur an autorisiertes Fachpersonal. Bei Reparaturen, die von anderen vorgenommen werden, verfällt die Garantie.



TECHNISCHE DETAILS

- Maße der Pressplatten: Länge 68 cm, Breite 27 cm
- Gewicht: 12 kg
- Dampfausstoß: 90 g / Minute
- Verstärker: Dampfausstoß-Druck: 120 g / Minute
- Elektrisches Sicherheitssystem: Wenn die Pressplatten 15 Sekunden lang geschlossen bleiben oder einige Minuten offen sind, schaltet sich das Gerät automatisch ab.
- Der Dampfausstoß ist nach 2 Minuten aktiv
- Ausgestattet mit einem Wassertank mit Wasserstandanzeige
- Kapazität des Wassertanks: 0,8 l
- Der Tank kann während des Bügelvorgangs aufgefüllt werden
- Verwendete Wassertypen: Leitungswasser oder destilliertes Wasser. Verwenden Sie bevorzugt destilliertes Wasser.
- Das Gerät ist mit einer Entkalkungskartusche ausgestattet.
- Das Gerät ist mit einem Mineralcontrollsystem EMC ausgestattet.
- Das Gerät ist mit einer Lebensdaueranzeige der Entkalkungskartusche ausgestattet.
- Das Gerät ist mit einer Temperaturanzeige ausgestattet, die leicht abgelesen werden kann.
- Das Gerät ist mit einem Auswahlgler für Temperatur ausgestattet.
- Das Gerät ist mit einer Taste zur Auswahl des trockenen Bügelns und des Bügelns mit Dampf ausgestattet.
- Das Gerät ist mit einer ON/OFF Taste von Verstärkung des Dampfausschuß ausgestattet (booster).
- Das Gerät ist mit einer SELECT Taste zur Einstellung der Bügeltemperatur
- Die Pressplatten des Gerätes lassen Sie weit öffnen.
- Das Gerät ist mit einer Sicherheitsverriegelung ausgestattet, damit es besser transportiert werden kann.
- Automatische Pressstärke von 50 kg (äquivalent mit 23 g/Kubikzentimeter
- Das Gerät ist mit einem Bügelkissen ausgestattet.
- 220-240 V und 1600/2200 W.



HAUPTTEILE

1. Verriegelungsvorrichtung, um das Gerät zu verschließen und um es zu transportieren.
2. Kontrolltafel, die Folgendes beinhaltet:
A. Dampftaste
B. Auswahltaste für Temperaturoauswahl
C. Dampfstoßverstärkung
3. Griff (Öffnen oder Schließen von Pressplatten sowie Halten beim des Dampfstoßes)
4. Heizblatt
5. Bügelblatt, bedeckt mit Schaumstoff und Bezug
6. Aufbewahrungsvorrichtung für Entkalkungskartusche im Wassertank
7. Wassertank
8. Entkalkungskartusche
9. Bügelkissen
10. ON/OFF Schalter

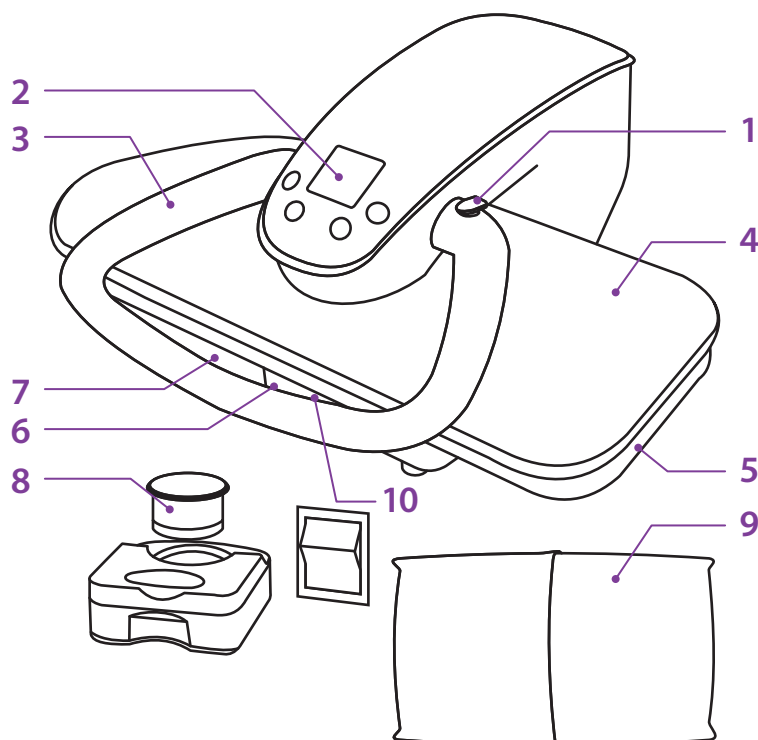

BEDIENFELD

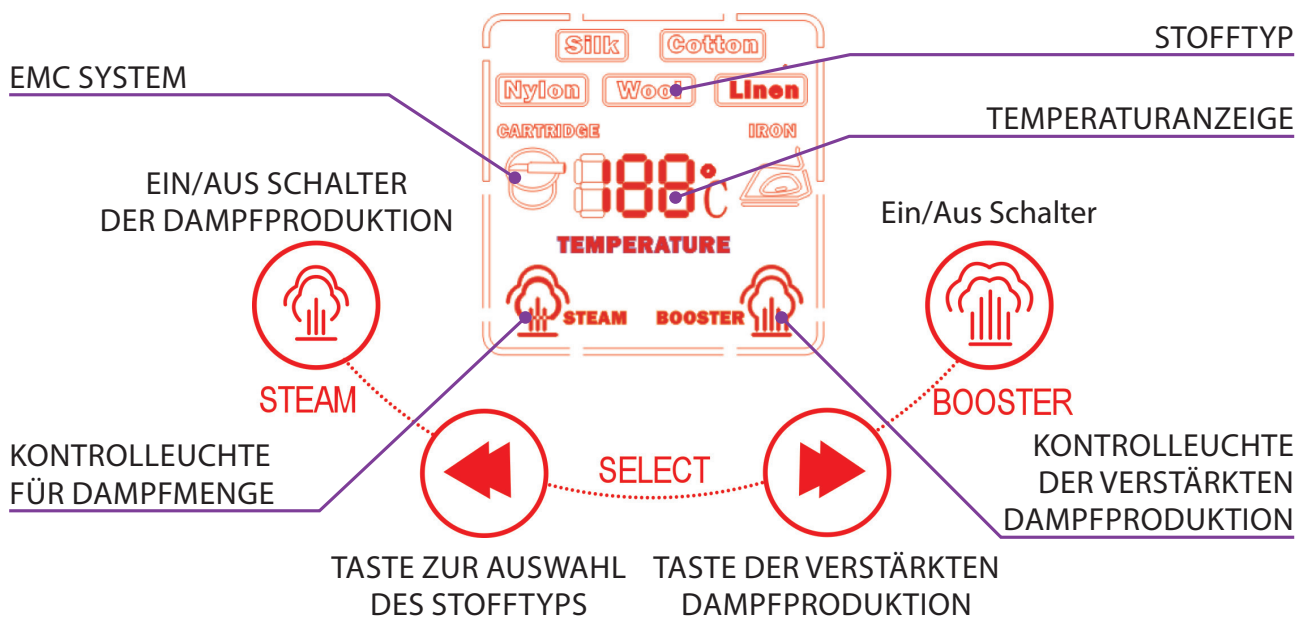



MONTAGEANLEITUNG

- Öffnen Sie die Verpackung und nehmen Sie die Bügelpresse heraus.
- Stellen Sie die Bügelpresse auf eine flache, sichere und hitzebeständige Oberfläche. Eine Fläche, die nur für den Bügelvorgang verwendet wird oder ein Tisch sind am besten geeignet.

INBETRIEBNAHME DER BÜGELPRESSE

- Ihr Gerät ist mit einer Sicherheitsverriegelung ausgestattet, um ein versehentliches Öffnen zu vermeiden. Drücken Sie den Griff vorsichtig nach unten und drücken Sie die beiden Knöpfe, um das Gerät zu öffnen. Öffnen Sie die Presse, indem Sie den Griff sanft nach oben ziehen.
- Öffnen und Schließen der Presse Der Griff wird verwendet, um die heißen Bügelplatten zu öffnen und zu schließen. Wenn Sie den Griff mit der Hand heben, lässt der Druck nach und das Gerät öffnet sich. Wenn Sie den Griff nach unten drücken, schließt das Gerät und der Druck wird automatisch bis zu einem Maximum verstärkt.

Achtung! Die Bügelpresse öffnet sich automatisch. Halten Sie den Griff stets mit der Hand, während das Gerät sich öffnet.

- Maximaler Öffnungswinkel Um den Öffnungswinkel der Pressplatten zu maximieren, öffnen Sie die Presse und drücken Sie den Griff bis zum Anschlag nach oben. Die Maximierung des Öffnungswinkels der Bügelpresse erleichtert das Bügeln von langen und gefalteten Kleidungsstücken und anderen Stoffen. Die heißen Bügelplatten werden automatisch wieder erhitzt, wenn sie nach unten gedrückt werden.

WASSERTYPEN

Sie können entweder Leitungswasser oder destilliertes Wasser für Bügelzwecke verwenden. Verwenden Sie niemals Regenwasser, Kondenswasser aus dem Kühlschrank, Schnee oder Verdunstungswasser aus jedweden Geräten, oder Wasser, in welchen sich Mineralsalze befinden. Diese harmonieren nicht mit dem EMC-System.

AUSWAHL DES WASSERTYPS

Sie können Leitungs- oder destilliertes Wasser für Bügelzwecke verwenden. Dies hängt einerseits vom Kalziumgehalt und anderen Mineralsalzen, die sich möglicherweise im Leitungswasser befinden sowie andererseits von der Nutzungsfrequenz des Gerätes ab (2-4 Stunden im Durchschnitt).

WICHTIG! Verwenden Sie bitte niemals destilliertes Wasser, das nur für Autobatterien vorgesehen ist.



GERÄUSCHE

Die Einschusspumpe der Bügelpresse wird für die regelmäßige und fortlaufende Produktion von Dampf verwendet. Sie wird durch die Auf- und Abwärtsbewegung der Bügelblätter durch den Griff verwendet.

Die Geräusche verstärken sich in den folgenden Fällen:

- Wenn der Wassertank leer ist
- Wenn das Gerät zum ersten Mal in Betrieb genommen wird
- Wenn die Entkalkungskartusche regelmäßig ausgetauscht wird

Instalation der Entkalkungskartusche und Auffüllen des Wassertanks

- Halten Sie den Wassertank mit beiden Händen und ziehen sie ihn in Ihre Richtung bis Sie das spezielle Loch für die Auffüllung des Wassertanks sehen.
- Halten Sie den Wassertank in der Mitte fest und nehmen Sie ihn aus dem Gerät (um die Entkalkungskartusche zu wechseln oder um den Wassertank zu entleeren).
- Nehmen Sie die Entkalkungskartusche aus der Kunststoffverpackung.
- Setzen Sie die Entkalkungskartusche in den dafür vorgesehenen Platz innerhalb des Wassertanks ein. Die Öffnung der Entkalkungskartusche sollte auf das Zeichen im Wassertank eingesetzt werden.
- Drehen Sie die Kartusche weitmöglich nach rechts.
- Platzieren Sie den Wassertank vorsichtig wieder in den vorgesehenen Platz des Gerätes, indem Sie ihn wie eine Schublade verschließen.
- Befüllen Sie den Wassertank mit destilliertem Wasser für Bügelzwecke.
- Platzieren Sie den Wassertank vorsichtig, so dass er korrekt mit der Bügelpresse verbunden ist.

VORSICHT

- Verwenden Sie niemals die Dampffunktion, wenn der Wassertank leer ist, da dies die Pumpe beschädigen kann.
- Geben Sie niemals heißen Wasser in den Wassertank.
- Fügen Sie dem Wasser niemals Flüssigkeiten wie Alkohol, Essigessenzen u.a. hinzu.

VORBEREITUNG AUF DIE ARBEIT

- Schließen Sie die Bügelpresse an den Stromkreis an. Verbinden Sie eine Seite des Kabels mit der Bügelpresse und die andere Seite mit der Steckdose. Schalten Sie das Gerät ein. Stellen Sie aus Sicherheitsgründen sicher, dass die Erdung gut funktioniert.
- ON/OFF Key An/Aus-Taste. Nach Anschluss des Gerätes drücken Sie auf die ON/OFF-Taste. Das Display zeigt einen roten Ring an. Dies bedeutet, dass die



Bügelplatten aufheizen und dass der Dampfgenerator arbeitet.

- Temperaturkontrolle. Wenn Sie das Gerät einschalten wird die Temperatur bis zur voreingestellten Temperatur für die ausgewählte Stoffqualität steigen, da das Heizelement aufgeheizt wird.
- Temperatúrauswahl. Die Arbeitsqualität der Bügelpresse hängt relativ davon ab, wie oft Sie die Dampffunktion verwenden und die richtige Temperatúrauswahl treffen. Die Etiketten auf den Kleidern zeigen in der Regel die Temperatur an, indem internationale Symbole verwendet werden. Wählen Sie dementsprechend folgendermaßen aus:

Stofftyp	Temperatúrauswahl	Dampfausstoß
Nylon	65°C	Trocken oder kaum Dampf
Seide	110°C	Ein wenig Dampf
Wolle	140°C	Ein wenig Dampf
Baumwolle	160°C	Maximaler Dampfausstoß
Leinen	180°C	Maximaler Dampfausstoß

Achtung! Wenn Sie einen Stofftyp auswählen, wird das Stofftyp-Licht kontinuierlich aufblinken, bis das Heizelement bis zur gewünschten Temperatur aufheizt. Danach erlischt das Licht.

- Dampf-Taste. Drücken Sie die Dampftaste

DAMPFPRODUKTION

Nachdem Sie die ON/Off Taste eingeschaltet haben, fängt der Dampfgenerator automatisch nach 2 Minuten an zu arbeiten.

BÜGELPRESSVORGANG

- Legen Sie das Kleidungsstück bzw. den Stoff auf das Bügelbrett.
- Drücken Sie die obere Bügelplatte mit Hilfe des Griffs nach unten. Bei halber Schließung der Presse wird automatisch Dampf produziert.
- Schließen Sie das Gerät, damit der Pressvorgang beginnen kann. Halten Sie die Presse für einige Sekunden geschlossen, bis das Kleidungsstück bzw. der Stoff trocken und komplett gebügelt wird.
- Öffnen Sie das Gerät, indem Sie den Griff nach oben ziehen.
- Drücken Sie den Griff beim Pressvorgang nicht zusätzlich nach unten. Das Kleidungsstück bzw. der Stoff werden automatisch gepresst.



VERSTÄRKER

A) Normales System

Dampfproduktionstaste ist aktiviert.

Drücken Sie die obere Bügelplatte bis zu einer halboffenen Position herunter, damit die Dampfproduktion automatisch einsetzen kann.

B) Verstärker

Drücken Sie auf die Verstärkertaste (Booster).

Indem das obere Bügelblatt bewegt wird, wird für einige Sekunden ein starker Dampfausstoß produziert. Danach wechselt das Gerät wieder in den Normalmodus der Dampfproduktion über. Verschließen Sie die Bügelplatten. Das Verstärkersystem wird durch das Wiederöffnen der Bügelplatten aktiviert.

ELEKTRISCHES SICHERHEITSSYSTEM

Wenn das Gerät für 15 Sekunden offensteht oder für einige Minuten nicht gebraucht wird, wird es automatisch abgeschaltet. Das Heizsystem wird wieder aktiviert, wenn Sie das Gerät erneut öffnen.

EINFACHER TRANSPORT

Bitte verschließen Sie das Gerät stets, bevor Sie es transportieren. Drücken Sie die beiden Verriegelungsknöpfe herunter.

Nach Gebrauch des Gerätes warten Sie bitte 30 Minuten bis das Gerät abgekühlt ist, bevor Sie es schließen.

Achtung! Vor dem Transport des Gerätes oder bevor Sie es in eine aufrecht Position bringen, leeren Sie bitte den Wassertank, um ein Auslaufen des Wassers zu vermeiden.

ELEKTRISCHES MINERALKONTROLLSYSTEM EMC

Die Bügelpresse ist mit einem elektrischen Mineralkontrollsystem (EMC) und einer Entkalkungskartusche ausgestattet. Das EMC-System kontrolliert die Effizienz der Entkalkungskartusche und testet den Mineralgehalt in gefiltertem Wasser. Es sorgt dafür, dass keine Ablagerungen in das Gerät gelangen, so dass jede Reinigung des Gerätes von Rückständen entfällt.



WARNLICHT FÜR AUSTAUSCH DER ENTKALKUNGSKARTUSCHE

Das Warnlicht zeigt an, dass die Entkalkungskartusche ausgetauscht werden sollte. Bei entsprechender Abnutzung der Kartusche schaltet das EMC-System das Warnlicht an. Sollten Sie dann nicht die Kartusche austauschen, stoppt das EMC-System automatisch die Dampfproduktion. In diesem Fall leuchtet das Warnlicht fortlaufend. Um wieder Dampf zu produzieren, tauschen Sie bitte die Kartusche aus oder verwenden Sie destilliertes Wasser. Schalten Sie nach dem Austausch die Bügelpresse einmal an und aus, damit diese wieder in den normalen Arbeitsmodus übergeht.

Wartung! Halten Sie Ihre Bügelpresse mit Hilfe eines feuchten Tuches, das zuvor in ein wenig Seife getaucht wurde sauber. Bitte wischen Sie mit einem trockenen, weichen Tuch nach.

ABDECKUNG

Stellen Sie sicher, dass die Abdeckung stets sorgfältig über das Gerät gebreitet wird, damit keine Falten entstehen. Waschen Sie die Abdeckung bei 40°C. Waschen Sie sie nicht mit weißer Kleidung. Wenn die Abdeckung abgenutzt ist, tauschen Sie sie bitte aus.

ERHITZTES BÜGELBLATT

Wenn Stoffe gestärkt und dann mit der Bügelpresse gebügelt wurden hinterlassen Sie bei allen Bügelpressen kleine Flecken auf dem erhitzten Bügelblatt. Entfernen Sie diese mit einem Stück Papier oder flusenfreien Stoff, wenn das Bügelblatt noch etwas heiß ist. Verwenden Sie keine Scheuerpulver oder andere scheuernden Reinigungsmittel.



BEFORE OPERATING THIS UNIT, PLEASE READ THE INSTRUCTION MANUAL CAREFULLY. THIS PRODUCT IS FOR HOUSEHOLD USE ONLY.

IMPORTANT SAFETY TIPS

The below safety tips should be considered carefully while using press iron.

- Read all the instructions with full care before use.
- Use press iron only for home applications.
- Make sure that the information on the label of its bottom accords with your home electricity before plugging in.
- Use earth-connection outlet to secure yourselves.
- Iron should be always off before plugging in or out.
- Never pull cord for plugging out. Hold plug and take it out of outlet.
- If cord or press sheet is damaged, do not use iron.
- Never open the pieces of iron to avoid electric shock.
- Refer to the nearest after-sale services center for repair.
- Improper connection of pieces may cause electric shock while ironing.
- In case of kids' presence at the ironing place, take proper care.
- If another appliance with high electricity consumption exists in the circuit, do not use iron to prevent extra load of electricity.
- If required, use 10-Amp connection wire. Wires under 10 Amp may be hot.
- Connection wire should never be folded or pulled.
- Never dip iron in water or other liquids.
- Use only cold water.
- Never put your hand between heated press sheet and iron sheet.
- Refer to Feller after-sale services for repair. Any change by sundry people will cancel guarantee.
- Producer can change product in any time without previous notice.

THE TECHNICAL SPECIFICATIONS OF PRESS IRON

- The dimensions of press sheet (centimeter): length 68- width 27
- Weight: 12 Kg
- Steam output: 90 g / min
- Booster: steam strengthening: 120 g/min
- Security system of electricity: If press part is close for ten minutes or open and out of use for some minutes, electricity system will be cut off automatically.
- Steam readiness: in 2 minuets
- Equipped with water tank along with the indicator of water level
- Capacity of water tank: 0.75 liter
- Tank can be filled while ironing



- Type of consumption water: distilled or tap water. Iron -only distilled water is suggested.
- Equipped with anti-sediment cartridge
- Equipped with the electronic minerals controlling system-EMC
- Equipped with the longevity indicator of anti-sediment cartridge
- Equipped with temperature indicator, Can readily get the heated sheet temperature
- Equipped with selection key for dry /steam ironing Equipped with ON / OFF key of booster (for steam strengthening)
- Equipped with SELECT key for heated sheet temperature
- Ability of greatly opening press sheet
- Equipped with security lock for moving iron
- Automatic pressure force: 46 Kg (Equivalent to 23 g/ cubic centimeter)
- Equipped with ironing pad
- 220-240 V and 1600/2200 W

MAIN PARTS

1. Locking keys for closing and carrying iron
2. Control sheet including
A: Steam key
B: Select key for selection of temperature
C: Booster or strengthener key
3. The Handle for opening/closing press sheet and pressing by heated sheet and automatic control of steam
4. Heated sheet
5. Iron sheet covered with sponge and coating
6. Installation place of antisediment cartridge in water tank
7. Water tank
8. Anti-sediment cartridge
9. Ironing pad
10. ON/OFF Switch

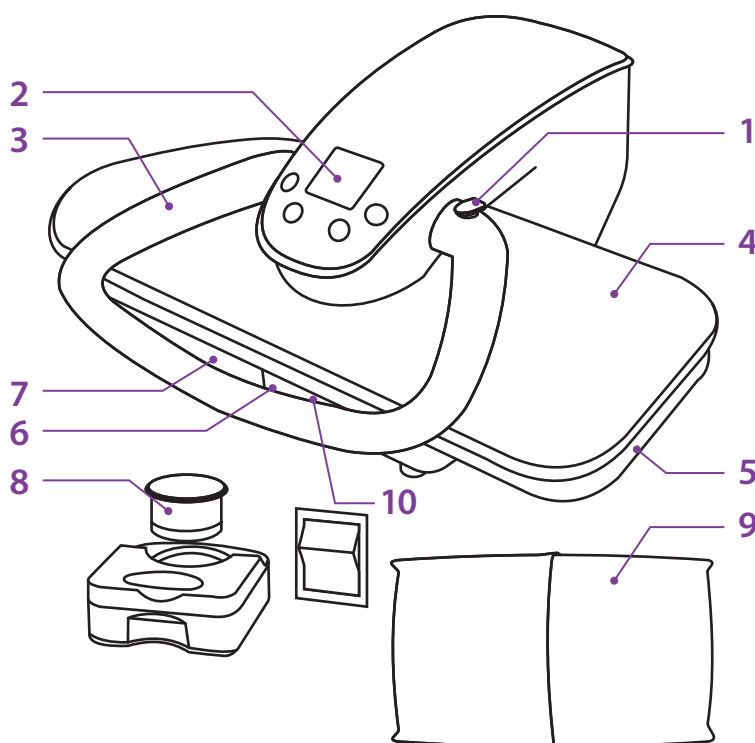

CONTROL PANEL

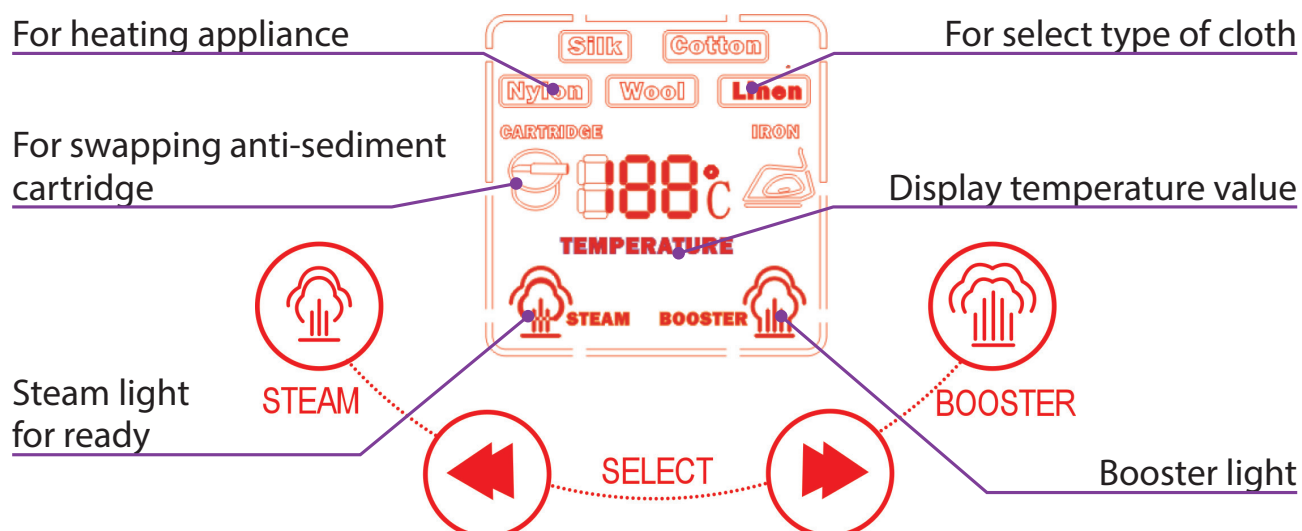

INSTALLATION

Open carton and take iron out of it.
Put iron on a flat, firm and heat-resistant surface. Iron-only base or a table is suitable.

HOW TO USE THE PRESS IRON

Your appliance is equipped with security lock to avoid accidentally opening.
Press handle down gently and then press 2 buttons of handle up.
Open iron gently by handle.

CLOSING AND OPENING IRON

Handle is used for opening and closing heated sheet. When you lift handle up by hand, pressure is released and appliance opens. When you move handle down, appliance closes and pressure increases up to maximum level automatically. Handle results in automatic production of steam as well.

Note! Iron opens automatically. Always hold handle by hand while opening.

MAXIMUM DEGREE OF OPENING

To maximize degree of opening, open iron and press handle up. Steam sheet is wide enough and you can use it as an ordinary ironing board if you like.
Maximizing the opening of iron makes ironing long and folded clothes/ materials possible easily. Heated sheet will be restored automatically by moving handle down.



TYPES OF WATER

You can use tap water or iron-only distilled water.

Never use water of rain, melting refrigerator snowflakes, any kind of evaporation appliance and water filtration appliance in case mineral salts exist (disharmonious with EMC system).

SELECTION OF WATER TYPE

You can use tap water or iron-only distilled water. It depends on the amount of Calcium and other mineral salts existing in tap water and also the number of the times you iron in week (2- 4 hours average time).

Important point! Never use only-automobile battery distilled water.

SOUND

The injection pump of iron is used for regular and continuous production of steam and activated by moving handle down in halfclosed manner. Sound production becomes more in the below cases:

- When water tank is empty
- When appliance is used for the first time
- When anti-sediment cartridge is swapped recently

INSTALLING ANTI-SEDIMENT CARTRIDGE AND FILLING WATER TANK

- Hold water tank with both hands and pull it towards yourselves until when you observe the special hole for filling tank with water.
- Hold the middle of tank and take it out completely (for swapping antisediment cartridge or discharging tank)
- Take anti-sediment cartridge out of its plastic sack.
- Put cartridge into the special place inside tank. The entrance pipe of cartridge should be located toward the sign on water tank.
- Turn cartridge right until it stops.
- Put water tank back in its first place gently like closing a drawer until when you get to the location of filling water tank.
- Fill tank with iron-only distilled water.
- Push tank inside gently to be connected with iron well.



PREPARATION

Caution!

- Never try to use steam when tank is empty as it hurts pump.
- Never fill tank with hot water.
- Never add the materials containing alcohol, fragrant essences and so on to water.

PLUGGING IRON PRESS IN

- Connect one side of the cord to the back of iron and another one to outlet.
- Make sure that earth-connection is in good working order for your security.
- After plugging in, press main ON/FF key.
- Display screen Red light ring shows that heated sheet is warming up and steam generator working.

CONTROL OF TEMPERATURE

When you turn iron on ,the temperature value will rise(the heating element work), and stop after the temperature reaches the degree selected by cloth type selected (the heating element stop).

SELECTION OF SUITABLE TEMPERATURE

The quality of press depends relatively on the number of the times you use steam and also suitable temperature. Labels on clothes show their suitable temperature for ironing by using the below international signs. Select these type of cloth with respect to the label of what you want to iron.

Type of Cloth	Thermostat Setting	Amount of Steam
Nylon	65°C	Dry or very little steam
Silk	110°C	A little steam
Wool	140°C	A little steam
Cotton	160°C	Maximum Steam
Linen	180°C	Maximum Steam

NOTE! When you select the type of cloth, the cloth type light continual flashing ,the heating element work, after the temperature reach, the light will stop flashing .



PRODUCTION OF STEAM

After you press main ON/OFF key or plug iron in, Steam Generator starts working automatically after 2 minutes.

PRESSING

- Spread your material or cloth on iron sheet.
- Move heated sheet down by handle.
When it gets to half-closed manner this appliance produces steam automatically until whenever it is necessary.
- Close iron for pressing automatically.
Keep iron closed for some seconds in order for the cloth to be dry and ironed completely.
- Open iron by lifting handle up.
- Do not press handle more than usual while closing press. Press happens automatically.

STEAM PRODUCTION FOR THE FIRST TIME

Your appliance is brand-new. Set up steam system for the first time in this way:

- Fill up tank with water
- Put anti-sediment cartridge into its place (Let extra water of tank pour out)
- Put water tank back into its place.
- Turn appliance on.
- Upon readiness of iron for steam production, move handle up down to half-closed manner.

STEAM BOOSTER

A) Ordinary System

- Steam production key is on.
- Move heated sheet down up to half to produce steam automatically.

B) Performance of Booster

- Press the Booster key inside.
- By moving the upper sheet down a strong flow of steam will be produced which continues for some seconds and then returns to the usual manner of steam spreading. This phenomenon is as a result of the automatic performance of booster system. Close press system for ironing.
- The Booster system will be activated again by reopening iron.



SECURITY SYSTEM OF ELECTRICITY

If the iron is close for 15 seconds or open and out of use for some minutes, electricity system will be stopped automatically. Heating system will restart working by opening iron. By all means lock the appliance before moving. Keep iron closed and press down 2 locking buttons. After you finish ironing wait for 30 minutes in order for iron to be cool and then close it.

Note! Before carrying or putting iron in standing position, make water of tank empty to prevent pouring.

ELECTRONIC MINERALS CONTROLLING SYSTEM-EMC

The iron is equipped with Electronic Minerals Controlling system (EMC) and presented with an anti-sediment cartridge. EMC system controls the efficiency of anti-sediment cartridge and ever tests the amount of minerals existing in filtered water. It removes any single possibility of sediment therefore there is no need to rub sediment off from your iron.

GUIDE-LIGHT FOR SWAPPING ANTI-SEDIMENT CARTRIDGE

The guide-light indicates that anti-sediment cartridge should be swapped. When anti-sediment cartridge becomes worn out, EMC turns on the guide-light for warning you to swap it. If you do not swap cartridge, EMC will stop producing steam automatically. In this case the guide-light will be on continuously. To reproduce steam, you should swap the anti-sediment cartridge or use distilled water. After swapping, turn your iron on and off in order to make it return to the primary conditions.

MAINTENANCE

Keep your iron clean by washing the outer parts of it with very little foam of soap and then wiping off with a soft cloth.

Coating:

Make sure that coating is ever in pulled manner in order not to make wrinkle. Wash in water at 40° centigrade. Never wash with white clothes. In case of being worn out, swap it.

Heated Sheet:

The starch of cloth, the remains of washing materials and tiny fragments of thread make some spots on the heated sheet in all irons gradually. Clean it while being a



EN

bit hot yet with a piece of paper or soft pile-free cloth for removing these spots.
Never use polishing powders or rubbing materials.



¡ANTES DE INICIAR EL TRABAJO CON EL EQUIPO, ES IMPORTANTE QUE LEA EL MANUAL DE INSTRUCCIONES!

INDICACIONES IMPORTANTES RELACIONADAS CON LA SEGURIDAD

Durante la manipulación de la prensa para planchar con vapor, deben tomarse en cuenta las siguientes indicaciones relacionadas con la seguridad.

- Antes de comenzar a trabajar, debe leer cuidadosamente todo el manual.
- Asegúrese que la información brindada en la placa de características del equipo corresponda a los parámetros de la red eléctrica.
- Para garantizar la seguridad se debe usar un tomacorriente con toma a tierra.
- Antes de enchufar o desenchufar de la tomacorriente, el botón ON/OFF debe encontrarse en la posición de apagado.
- A la hora de desenchufar no tire del cable. Debe mantener presionado el tomacorriente y sacar el enchufe.
- En caso de un deterioro del cable o de la superficie de la plancha prensa a vapor, se prohíbe usarla.
- Se prohíbe reparar el equipo por su cuenta para evitar un choque eléctrico.
- Si se necesita alguna reparación, debe contactarse con un centro de servicio autorizado.
- La conexión incorrecta del equipo puede provocar una descarga eléctrica durante el planchado.
- Debe prestarse una atención especial en caso de la presencia de niños en la zona de trabajo.
- Se prohíbe doblar ni tirar del cable.
- Se prohíbe sumergir el equipo en agua o en otros líquidos.
- Utilice sólo agua fría.
- Se prohíbe meter las manos entre la superficie superior e inferior del equipo.
- Si se necesita alguna reparación, debe contactarse con un centro de servicio autorizado. Cualquier modificación del equipo contribuye a la pérdida de la garantía.
- El fabricante puede cambiar la configuración del producto en cualquier momento sin un aviso previo.

PARÁMETROS TÉCNICOS DE LA PLANCHADORA

- Dimensiones de la superficie de planchado (centímetros): largo 68 - ancho 27
- Peso: 12 Kg
- Producción de vapor: 90 g/min
- Booster - producción aumentada de vapor de agua: 120 g/min
- Sistema de seguridad: el sistema eléctrico desconectará la planchadora en caso



de su inactividad durante decenas de minutos.

- Preparación para trabajar: 2 minutos
- El equipo equipado con un depósito de agua con indicador
- Capacidad del depósito de agua: 0,80 litros
- Se puede llenar el depósito durante el planchado
- Tipo de agua: destilada o agua del grifo.
- Equipada con un cartucho antioxidante para depositar residuos.
- Equipada con un sistema de control electrónico de gestión de minerales - EMC
- Equipada con un indicador de durabilidad del cartucho.
- Equipada con un indicador de temperatura
- Equipada con botón de selección de planchado en seco/al vapor
- Equipada con un interruptor de encendido/apagado de producción aumentada de vapor (booster)
- Equipada con un botón SELECT - ajuste de temperatura
- Fuerza automática de presión: 50 kg (equivale al 23 g/cm²)
- 220-240 V y 1600/2200 W

PIEZAS PRINCIPALES

1. Botones bloqueadores de cierre y transporte de la planchadora
2. Panel de control incluye:
A: Botón de vapor
B: Botón de ajuste de temperatura
C: Botón de recarga complementaria
3. Agarradero para abrir / cerrar equipo y presionar la superficie de calentamiento.
4. Superficie calentada
5. Superficie planchadora cubierta por una esponja y una cobertura.
6. Montaje del cartucho contra residuos en el interior del depósito de agua.
7. Depósito de agua.
8. Cartucho contra residuos.
9. Almohada para planchar.
10. Interruptor ON/OFF

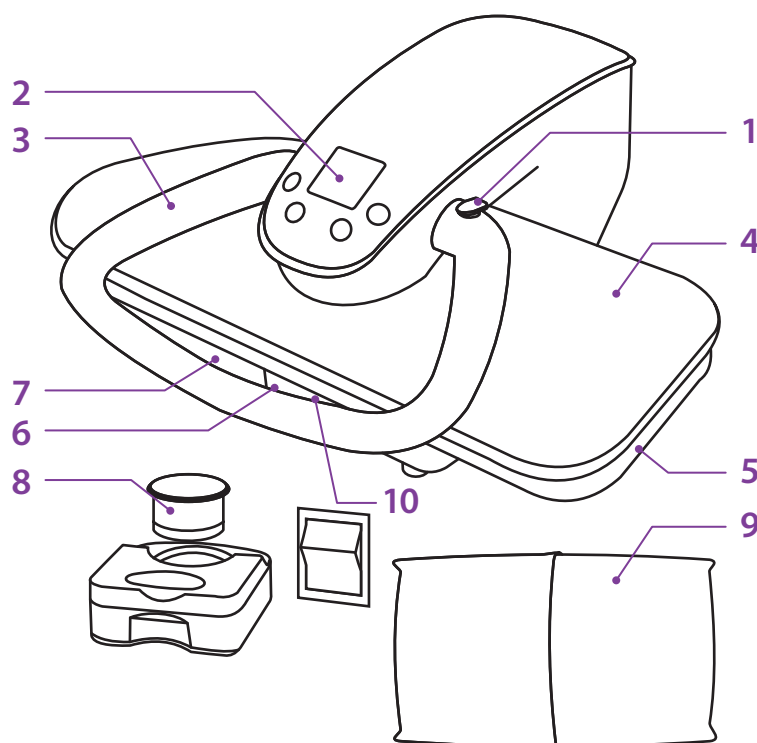

PANEL DE CONTROL

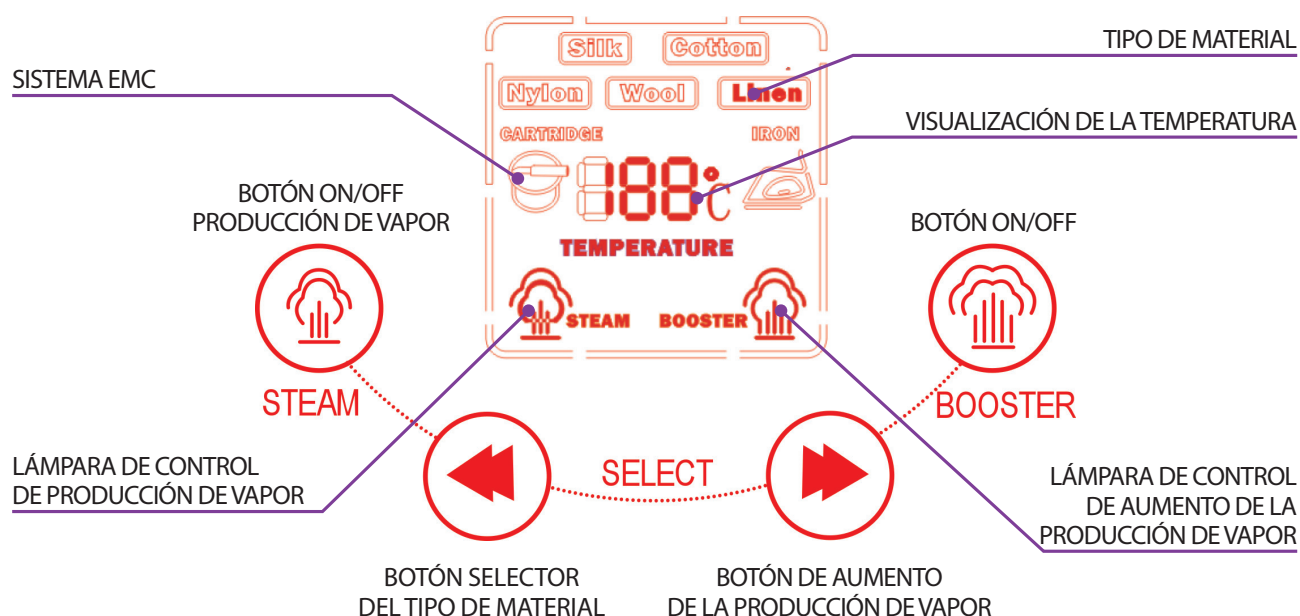

MONTAJE

Abrir el paquete y sacar el equipo.

Colocar la planchadora en una superficie plana, sólida y resistente al calor. Una base o una mesa dedicada corresponderá a tal finalidad.

DESBLOQUEO DE LA PRENSA PARA PLANCHAR CON VAPOR

El equipo está equipado con un bloqueo que imposibilita su apertura accidental. Apretar suavemente la agarradera hacia abajo, y luego tirar de los dos botones de levantado de la agarradera. Abrir la planchadora.

APERTURA Y CIERRE DE LA PRENSA PARA PLANCHAR CON VAPOR

El agarradero sirve a abrir y cerrar la superficie calentada. Al levantar el agarradero con la mano, la presión está liberada y se abre el equipo. Al presionar el agarradero, el equipo se cierra y la presión sube automáticamente hasta el valor máximo. El presionado del agarradero conduce también a generarse el vapor de forma automática.

¡Atención! El equipo se abre de forma automática. Durante la apertura se debe prestar una atención especial y no tocar las superficies calientes ni la tapa del equipo.



SELECCIÓN DEL TIPO DE AGUA

Se puede utilizar el agua del grifo o agua destilada. A la hora de seleccionar el agua, se debe tener en cuenta la cantidad de calcio u otros minerales presentes en el agua del grifo (la dureza del agua) y la frecuencia de realizar planchado durante una semana (una media de 2 - 4 horas). En caso de un alto contenido de minerales se recomienda usar el agua destilada. Nunca utilice el agua de lluvia, agua condensada proveniente de una nevera ni de algún tipo de equipo generador de vapor o de filtración (este tipo de agua no es compatible con el sistema EMC).

¡Importante! No utilizar el agua destilada destinada a acumuladores.

SONIDOS

El equipo tiene la señal de sonido, que se hace más fuerte en los siguientes casos:

- Cuando el depósito está vacío
- Cuando el equipo trabaja por la primera vez
- Una vez cambiado el cartucho contra residuos

MONTAJE DEL CARTUCHO CONTRA RESIDUOS Y LLENADO DEL DEPÓSITO

- Agarrar el depósito y tirarlo hacia sí mismo hasta el momento cuando se pueda ver la boca de llenado.
- Agarrar y mantener el depósito por la mitad y después sacarlo completamente (con el fin de reemplazar el cartucho o vaciar el depósito).
- Sacar el nuevo cartucho de la bolsa plástica y colocarlo en el lugar adecuado del depósito (el tubo de salida del cartucho debe quedarse colocado hacia el símbolo colocado sobre el depósito).
- A continuación, se debe girar el cartucho hacia la derecha hasta que se quede firmemente ajustado.
- Llenar el depósito con agua destilada destinada para planchar.
- Reponer el depósito a su lugar.
- Empujar el depósito muy suavemente con el objeto de conectarlo al equipo.

PREPARACIÓN

¡Atención!

- Se prohíbe generar el vapor cuando el depósito está vacío, ya que esto puede deteriorar la bomba.
- Se prohíbe echar agua caliente en el depósito.
- Se prohíbe el uso de los productos que contienen alcohol, perfume, etc.



CONEXIÓN DE LA PRENSA PARA PLANCHAR A VAPOR

- Asegurarse de que la toma tierra se encuentre en buen estado técnico.
- Conectar un extremo del cable al equipo, y el otro extremo al tomacorriente. Una vez conectado el equipo, presionar el interruptor ON/OFF.
- El diodo en forma de un anillo rojo en el visualizador informa que la superficie se está calentando.

CONTROL DE LA TEMPERATURA

Una vez conectado el equipo, la temperatura comienza a subir y se para una vez alcanzado el valor seleccionado para el tipo de material deseado (apagado del calentador).

SELECCIÓN DE TEMPERATURA ADECUADA

La calidad del planchado depende de la cantidad de vapor usado y de su temperatura. Deben verificarse los parámetros correctos de planchado presentes en las etiquetas de la ropa. Hay que configurar tales parámetros en la máquina.

Tipo de ropa	Ajustar termostato	Cantidad de vapor
Nylon	65°C	En seco
Seda	110°C	Media cantidad de vapor
Lana	140°C	Media cantidad de vapor
Algodón	160°C	Mucha cantidad de vapor
Lino	180°C	Máxima cantidad de vapor

¡Atención! Una vez alcanzado el nivel de la temperatura deseada, el diodo en forma de anillo rojo en el visualizador dejará de parpadear.

PLANCHADO

- Colocar el material en la superficie de planchado.
- Mover hacia abajo la palanca de la superficie de calentamiento.
- En la posición mediocerrada, el equipo comienza a producir el vapor de forma automática.
- A la hora del cierre, no se debe presionar demasiado la palanca. El planchado se realiza de forma automática.
- Con el objetivo de alcanzar los mayores resultados del planchado, no se debe abrir la cubierta superior de la plancha hasta que se produzca la señal de terminación de un ciclo concreto.



- Una vez terminado el planchado, se debe abrir la tapa superior agarrando el asa con la mano.

¡ATENCIÓN! Se debe prestar una atención especial a la hora de abrir el equipo. No se puede tocar la superficie de calentamiento ni la tapa.

PRIMERA PUESTA EN MARCHA

Para configurar el sistema de vapor por la primera vez, debe procederse como se indica a continuación:

- Llenar el depósito de agua.
- Colocar el cartucho en un sitio destinado.
- Colocar el depósito en la plancha prensa a vapor.
- Encender el equipo.
- Cuando el equipo esté listo para producir vapor, presionar la palanca hasta la posición medio cerrada.

PRODUCCIÓN DE VAPOR AUMENTADA

A) Modo estándar

- El botón de producción del vapor está encendido de forma automática.
- Mover la superficie de calentamiento hacia abajo desde la mitad para comenzar el proceso de generación de vapor.

B) Producción de vapor aumentada

- Presionar el botón (booster) en el panel
- Al mover la parte superior hacia abajo se generará una fuerte presión de vapor que se mantendrá por unos segundos, y después el equipo vuelve al modo normal. Esto funciona así gracias al sistema aumentador de la producción de vapor.
- Cerrar el equipo con el fin de realizar el planchado.
- El sistema de producción de vapor aumentada se enciende de nuevo durante la apertura.

SISTEMA DE SEGURIDAD

Si la plancha de vapor está cerrada o abierta más de 15 segundos y no está usada, el sistema eléctrico apaga la alimentación. El sistema de calentamiento iniciará el trabajo una vez el equipo abierto de nuevo. Una vez terminado el planchado hay que esperar 30 minutos hasta que el equipo se enfríe, y a continuación cerrar y proteger la tapa.

¡Atención! Antes de trasladar o colocar el equipo en una posición horizontal, se debe vaciar el depósito. A la hora del traslado, el equipo debe estar cerrado y protegido adicionalmente mediante los dos botones.



SISTEMA DE CONTROL ELECTRÓNICO DE MINERALES - EMC

El equipo está equipado con el sistema EMC y contiene un cartucho contra residuos. El Sistema EMC controla la eficiencia del cartucho y realiza las pruebas del contenido de los minerales presentes en el agua. Lo citado impide la acumulación de los residuos, y por lo tanto, no es necesaria su eliminación adicional del equipo.

CONTROL DEL REEMPLAZO DEL CARTUCHO

El control informa la necesidad de reemplazar el cartucho. En el momento de su consumo, el sistema EMC enciende el control de advertencia. Si el cartucho no ha sido reemplazado, el sistema EMC detiene de forma automática la generación de vapor. En tal caso, el control permanecerá encendido. Para comenzar de nuevo la generación de vapor, se debe reemplazar el cartucho o usar agua destilada. Después del reemplazo, debe encender y apagar de nuevo el equipo con el objeto de restablecer los parámetros iniciales de trabajo.

CONSERVACIÓN

La máquina debe mantenerla limpia, para limpiarla debe utilizar una pequeña cantidad de jabón y secarlo con un paño seco.

Cubierta:

Asegúrese que la cubierta esté siempre estirada adecuadamente y que la superficie de planchado esté lisa. Lavar la cubierta a temperatura de 40°C. Nunca lavarla con ropa blanca. La cubierta desusada y deteriorada debe ser reemplazada por otra nueva.

Superficie calentada:

El almidón, los restos de detergentes o fragmentos pequeños de hilos contribuyen al deterioro de la superficie. Las manchas se deben eliminar con el uso de papel o un paño sin pelusa una vez calentados los lugares sucios. Nunca debe utilizar polvos pulidores o abrasivos.



ES



Texi Apollo 68 / Texi Apollo 101

35



IL FAUT LIRE ATTENTIVEMENT LA NOTICE D'UTILISATION AVANT DE METTRE EN MARCHÉ L'APPAREIL !

CONSIGNES IMPORTANTES CONCERNANT LA SECURITE

Il faut prendre en considération pendant l'exploitation de la presse à repasser les indications ci-dessous concernant la sécurité.

- Il faut lire attentivement toute la notice avant de commencer le travail.
- Il faut s'assurer que les données se trouvant sur la plaque signalétique de l'appareil répondent aux paramètres du réseau.
- Ne brancher votre appareil que sur une prise murale munie d'une mise à terre afin d'assurer la sécurité.
- Avant de connecter ou de déconnecter de l'alimentation, le bouton marche/arrêt doit se trouver en position arrêt.
- Ne pas tirer le câble pendant la déconnexion. Retenir la prise et retirer la fiche.
- Il est interdit d'utiliser la presse à repasser en cas d'endommagement de sa surface ou du câble.
- L'appareil ne peut pas être réparé par soi-même afin d'éviter le risque d'électrocution.
- Il faut se rendre à un centre de service agréé si une réparation est nécessaire.
- Une connexion incorrecte de l'appareil peut conduire à une électrocution pendant le repassage.
- Garder une précaution si des enfants se trouvent près du lieu de travail.
- Le câble ne peut pas être plié ni tiré.
- L'appareil ne peut pas être trempé dans de l'eau ni dans d'autres liquides.
- N'utiliser que de l'eau froide.
- Il est interdit de mettre les mains entre la surface supérieure et inférieure de l'appareil.
- Il faut se rendre à un centre de service agréé si une réparation est nécessaire. Toutes les modifications de l'appareil peuvent conduire à l'annulation de la garantie.
- Le fabricant peut modifier la configuration du produit à un moment quelconque sans en informer.

PARAMETRES TECHNIQUES DE LA PRESSE

- Dimensions de la surface de repassage (centimètre) : longueur 68 - largeur 27
- Poids : 12 Kg
- Production de la vapeur : 90 g/min
- Booster - production augmentée de la vapeur : 120 g/min
- Système de sécurité : si la presse demeure inutilisée pendant une dizaine de



minutes, l'alimentation électrique se coupe automatiquement.

- Disponibilité au travail : 2 minutes
- L'appareil est équipé d'un réservoir d'eau avec indicateur
- Volume du réservoir d'eau : 0,80 litre
- Le réservoir peut être rempli pendant le repassage
- Genre d'eau: distillée ou du robinet.
- Equipée d'une cartouche préservant le dépôt.
- Equipée d'un système électronique de commande des minéraux - EMC
- Equipée d'un indicateur de la durabilité de la cartouche.
- Equipée d'un indicateur de température
- Equipée d'un bouton de choix du pressage à sec ou humide
- Equipée d'un commutateur ON/OFF de la production augmentée de vapeur (booster)
- Equipée du bouton SELECT - réglage de la température
- Réglage automatique de la force d'appui : 50 kg (répondant à 23 g/cm²)
- 220-240 V et 1600/2200 W

PIECES PRINCIPALES

1. Boutons bloquant pour fermer et transporter la presse
2. Le panneau de commande comprend :
A : Le bouton de vapeur
B : Bouton de réglage de la température
C : Bouton de recharge
3. Poignée d'ouverture et de fermeture de la presse et d'appui de la semelle chauffante.
4. Semelle chauffante
5. Surface de repassage recouverte de mousse de rembourrage et d'une housse.
6. Montage de la cartouche contre le dépôt à l'intérieur du réservoir d'eau.
7. Réservoir d'eau.
8. Cartouche contre le dépôt.
9. Coussin de repassage.
10. Interrupteur ON/OFF

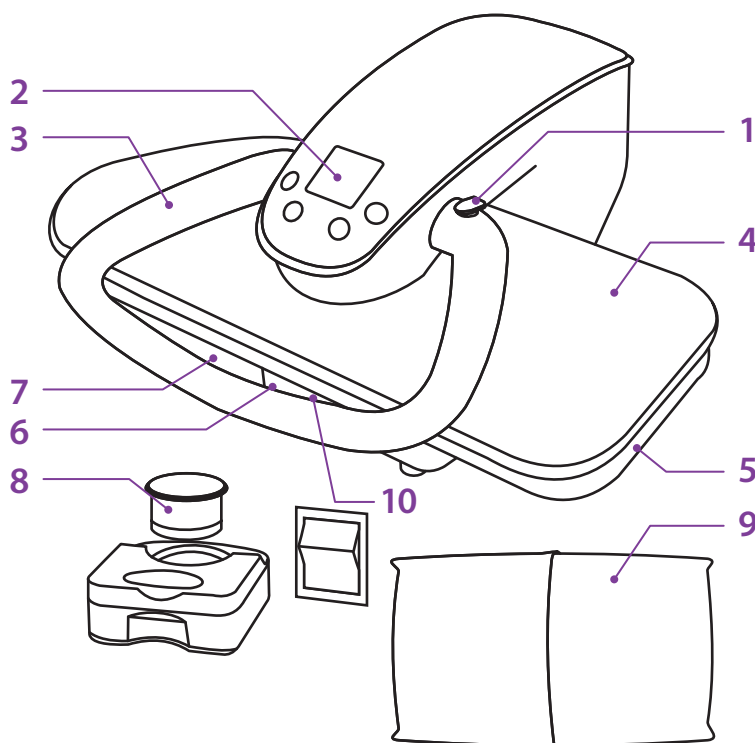

PANNEAU DE COMMANDE

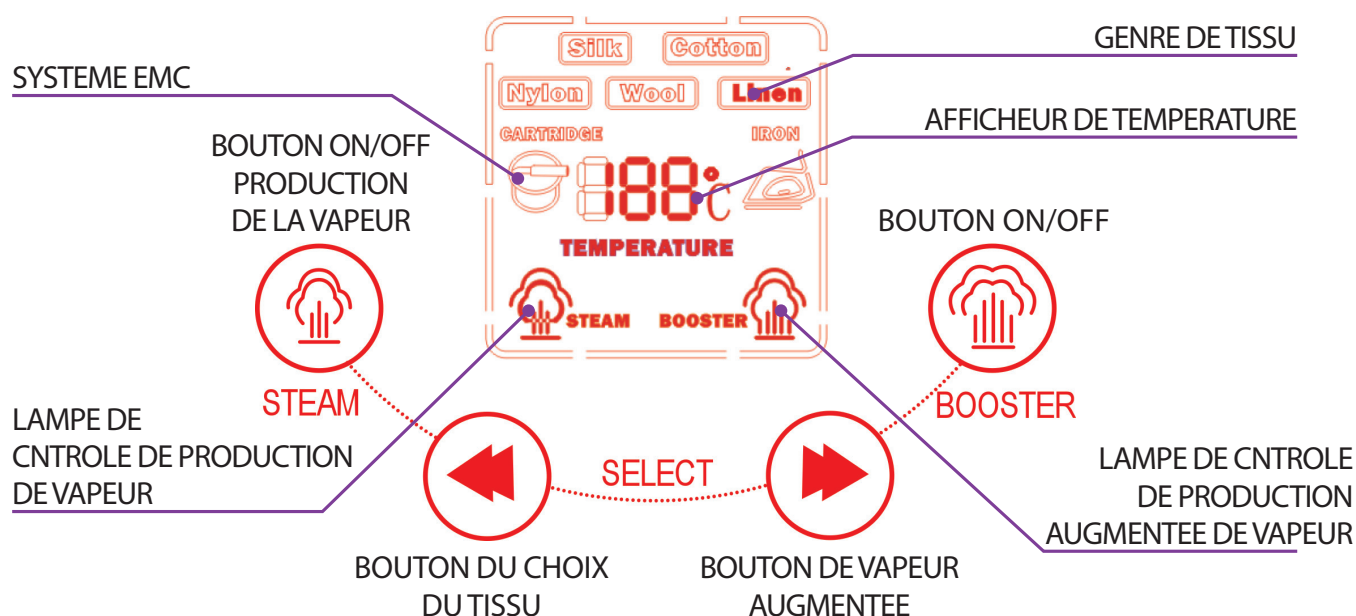

MONTAGE

Ouvrir l'emballage et sortir l'appareil.

Placer la presse sur une surface plate, résistante à la chaleur de la surface. Une planche dédiée ou une table seront appropriées.

RELACHEMENT DU BLOCAGE DE LA PRESSE A VAPEUR

L'appareil est équipé d'un blocage empêchant une ouverture imprévue. Appuyer délicatement la poignée vers le bas et ensuite avancer deux boutons de levage de la poignée. Ouvrir la presse.

OUVERTURE ET FERMETURE DE LA PRESSE A VAPEUR

La poignée sert à ouvrir et fermer la surface chauffante. En levant la poignée avec la main, la pression est libérée et l'appareil s'ouvre. L'appareil se referme en effectuant une pression sur la poignée, la pression augmente automatiquement jusqu'à la valeur maximale. L'appui sur la poignée conduit également à la production automatique de la vapeur.

Attention ! L'appareil s'ouvre automatiquement. Il faut être prudent pendant l'ouverture et ne pas toucher les surfaces chauffantes ni le couvercle de l'appareil.



CHOIX DU GENRE D'EAU

Utiliser l'eau du robinet ou distillée. Il faut prendre en considération lors du choix de l'eau le taux de calcaire ou d'autres minéraux dans l'eau de robinet (dureté de l'eau) et la fréquence du repassage dans la semaine (en moyenne 2 - 4 heures). L'eau distillée est conseillée dans le cas d'une grande dureté de l'eau. Il ne faut jamais utiliser l'eau de pluie, l'eau de récupération du réfrigérateur ou autres appareils à condensation ou filtrant (une telle eau n'est pas compatible avec le système EMC).
Important ! Ne pas utiliser l'eau distillée pour les batteries.

BRUITS

L'appareil est équipé d'un signal sonore qui devient plus fort dans les situations suivantes :

- Quand le réservoir est vide
- Quand l'appareil fonctionne pour la première fois
- Après le changement de la cassette contre le dépôt

MONTAGE DE LA CASSETTE CONTRE LE DEPOT ET REMPLISSAGE DU RESERVOIR

- Prendre le réservoir et tirer vers soi jusqu'au moment où l'ouverture pour le remplissage sera visible.
- Retenir le réservoir à moitié et ensuite le sortir entièrement (dans le but de changer la cassette ou de vider le réservoir).
- Sortir la nouvelle cassette du sachet en plastique et la placer dans l'endroit destiné à cela dans le réservoir (le tuyau d'entrée de la cassette doit être placé dans la direction du symbole sur le réservoir).
- Ensuite tourner la cassette vers la droite jusqu'au fond.
- Remplir le réservoir d'eau distillée destinée au repassage.
- Remettre le réservoir à sa place.
- Pousser délicatement le réservoir pour le raccorder à l'appareil.

PREPARATION

Attention !

- Ne pas générer de vapeur quand le réservoir est vide, cela peut conduire de cette manière à l'endommagement de la pompe.
- Ne pas verser d'eau chaude dans le réservoir.
- Ne pas utiliser de produits contenant de l'alcool, des suppléments odorants, etc.



RACCORDEMENT DE LA PRESSE A VAPEUR

- S'assurer que la mise à terre se trouve dans un bon état technique.
- Raccorder un bout du câble à l'appareil et l'autre dans la prise. Appuyer sur le bouton ON/OFF après le raccordement de l'appareil.
- La diode sous forme d'un anneau rouge sur l'afficheur informe que la surface est en train de chauffer.

REGLAGE DE LA TEMPERATURE

Après la mise en marche de l'appareil la température commencera à augmenter et s'arrêtera après avoir obtenu la valeur appropriée pour le tissu donné (arrêt du chauffage).

CHOIX DE LA TEMPERATURE APPROPRIEE

La qualité du repassage dépend de la quantité de vapeur utilisée et de la température. Il faut vérifier sur les étiquettes des vêtements les paramètres appropriés du repassage. Ces paramètres doivent être réglés sur la machine.

Genre de vêtement	Réglage du thermostat	Quantité de vapeur
Nylon	65°C	A sec
Soie	110°C	Quantité moyenne de vapeur
Laine	140°C	Quantité moyenne de vapeur
Coton	160°C	Grande quantité de vapeur
Lin	180°C	Quantité maximale de vapeur

Attention ! La diode sous forme d'anneau rouge sur l'afficheur cesse de clignoter après l'obtention du niveau choisi de température.

REPASSAGE

- Poser le matériau sur la surface de repassage.
- Déplacer la gâchette de la semelle chauffante vers le bas.
- L'appareil commence automatiquement la production de la vapeur en position semi-fermée.
- Ne pas trop appuyer la gâchette lors de la fermeture. Le repassage a lieu automatiquement.
- Il ne faut pas ouvrir le couvercle supérieur de la presse jusqu'au moment de retentissement du signal terminant le cycle ordonné afin d'obtenir de meilleurs



résultats de repassage.

- Ouvrir le couvercle supérieur en tenant la main sur la gâchette après la fin du repassage.

ATTENTION ! Il faut ouvrir l'appareil avec précaution. Ne pas toucher les surfaces de chauffage ni le couvercle.

PREMIERE MISE EN SERVICE

Il faut procéder selon la manière suivante pour régler le système de vapeur pour la première fois:

- Remplir le réservoir d'eau.
- Placer la cassette à l'endroit destiné pour cela.
- Placer le réservoir dans la presse à vapeur.
- Mettre en marche l'appareil.
- Appuyer sur la gâchette vers la position semi-fermée quand l'appareil sera prêt à produire de la vapeur.

PRODUCTION AUGMENTEE DE LA VAPEUR

A) Mode standard

- Le bouton de production de la vapeur se met automatiquement en marche.
- Déplacer la semelle chauffante vers le bas à moitié afin de commencer le processus de production de la vapeur.

B) Production augmentée de la vapeur

- Appuyer sur le bouton sur le panneau de commande (booster)
- Un grand flux de vapeur sera produit en déplaçant la partie supérieure vers le bas qui dure quelques secondes, ensuite l'appareil revient au mode standard. Cela a lieu grâce au système augmentant la production de la vapeur.
- Fermer l'appareil afin de procéder au repassage.
- Le système de production augmentée de vapeur se mettra à nouveau en marche lors de l'ouverture.

SYSTEME DE SECURITE

Si la presse à vapeur reste fermée ou ouverte pendant plus de 15 minutes sans être utilisée, l'alimentation électrique se coupe automatiquement. Le système de chauffage recommencera le travail après l'ouverture de l'appareil. Il faut attendre 30 secondes après la fin du repassage afin que l'appareil se refroidisse et ensuite fermer et protéger le couvercle.

Attention ! Avant le déplacement ou le réglage de l'appareil dans la position verticale il faut vider le réservoir. L'appareil doit fermer et en plus sécuriser par deux verrous avant de le déplacer.



SYSTEME ELECTRONIQUE DE CONTROLE DES MINERAUX - EMC

L'appareil est équipé du système EMC et contient une cassette contre le calcaire. Le système EMC commande l'efficacité de la cassette et effectue un test de contenu des minéraux dans l'eau. Il empêche le dépôt de calcaire et en même sa suppression de l'appareil n'est pas nécessaire.

VOYANT DU CHANGEMENT DE LA CASSETTE

Le voyant informe sur la nécessité de changer la cassette. Le système EMC allume le voyant d'avertissement au moment de son usure. Si la cassette n'est pas changée, le système EMC arrêtera automatiquement la production de la vapeur. Le voyant reste allumé dans ce cas. Afin de commencer à nouveau la production de la vapeur il faut changer la cassette ou utiliser de l'eau distillée. Après le changement il faut allumer et éteindre l'appareil afin qu'il revienne aux paramètres d'origine.

ENTRETIEN

L'appareil doit être entretenu en propreté, utiliser pour son nettoyage une petite quantité de savon et nettoyer à sec.

Housse:

S'assurer que la housse soit toujours bien tendue et que la surface de repassage soit lisse. Laver la housse dans une température de 40°C. Ne jamais la laver avec des vêtements blancs. Remplacer les housses usées ou endommagées.

Semelle chauffante:

Empois, des restes de détergents ou des fragments de fils conduisent à la salissure de la surface. Les tâches doivent être supprimées à l'aide du papier ou d'un chiffon après le chauffage des surfaces salies. Ne jamais utiliser des produits de nettoyage abrasifs.



FR



Texi Apollo 68 / Texi Apollo 101

43



PRIMA DI METTERE L'APPARECCHIO IN FUNZIONE, LEGGERE ATTENTAMENTE QUESTE ISTRUZIONI PER L'USO.

INDICAZIONI IMPORTANTI PER LA SICUREZZA

Durante l'utilizzo della pressa a vapore, tenere conto delle seguenti indicazioni importanti per la sicurezza.

- Prima dell'utilizzo, leggere attentamente l'intero manuale di istruzioni.
- Verificare che le informazioni indicate nella tabella delle caratteristiche dell'apparecchio corrispondano ai parametri della rete.
- Al fine di garantire la sicurezza, utilizzare una presa con messa a terra.
- Prima di collegare o scollegare l'alimentazione, l'interruttore di accensione/spegnimento dovrebbe trovarsi in posizione di spegnimento.
- Per scollegare l'alimentazione, non tirare il cavo. È necessario tenere la presa con una mano ed estrarre la spina.
- Non utilizzare in caso di danneggiamento del cavo o della superficie della pressa a vapore.
- Per evitare folgorazioni, non tentare mai di riparare autonomamente l'apparecchio.
- Nel caso in cui sia richiesta la riparazione, rivolgersi a un centro di assistenza autorizzato.
- Un errato collegamento dell'apparecchio, può causare folgorazioni durante l'uso della pressa da stiro.
- Prestare particolare attenzione se sul luogo di lavoro sono presenti bambini.
- Non tirare o piegare il cavo.
- Non immergere l'apparecchio in acqua o altri liquidi.
- Utilizzare solo acqua fredda.
- Non inserire le mani tra la superficie superiore e inferiore dell'apparecchio.
- Nel caso in cui sia richiesta la riparazione, rivolgersi a un centro di assistenza autorizzato. Eventuali modifiche non autorizzate all'apparecchio comportano l'esclusione dal diritto di garanzia.
- Il produttore può modificare la configurazione del prodotto in qualsiasi momento senza preavviso.

PARAMETRI TECNICI DELLA PRESSA DA STIRO

- Dimensioni della superficie di stiro (centimetri): lunghezza 68 - larghezza 27
- Peso: 12 Kg
- Produzione di vapore 90 g/min
- Booster: maggiore produzione di vapore acqueo: 120 g/min
- Sistema di sicurezza: se la pressa da stiro non viene utilizzata per alcuni minuti, il



- sistema elettrico la spegne
- Pronto all'uso in: 2 minuti
 - L'apparecchio è dotato di serbatoio dell'acqua con indicatore
 - Capacità serbatoio dell'acqua: 0,8 litri
 - Il serbatoio può essere riempito durante l'uso
 - Tipo di acqua: distillata o di rubinetto.
 - Dotata di inserto che evita il deposito dei detriti.
 - Dotata di sistema elettronico per il controllo dei minerali: EMC
 - Dotata di indicatore validità inserto.
 - Dotata di indicatore di temperatura
 - Dotata di pulsante per la scelta del tipo di stiratura a secco/a vapore
 - Dotata di interruttore di accensione/spegnimento per una maggiore produzione di vapore (booster)
 - Dotata di pulsante SELECT per l'impostazione della temperatura
 - Forza di contatto automatica 50 kg (corrispondente a 23 g/cm²)
 - 220-240 V e 1600/2200 W

COMPONENTI PRINCIPALI

1. Pulsante di blocco per la chiusura e il trasporto della pressa
2. Il pannello di controllo include:
A: Pulsante vapore
B: Pulsante di impostazione della temperatura
C: Pulsante di caricamento
3. Impugnatura di apertura/chiusura dell'apparecchio e serraggio della superficie riscaldata.
4. Superficie riscaldata
5. Superficie di stiraggio coperta si spugna e rivestimento.
6. Montaggio dell'inserto contro i detriti all'interno del serbatoio dell'acqua.
7. Serbatoio dell'acqua.
8. Inserto contro i detriti.
9. Cuscino per stiratura.
10. Interruttore ON/OFF

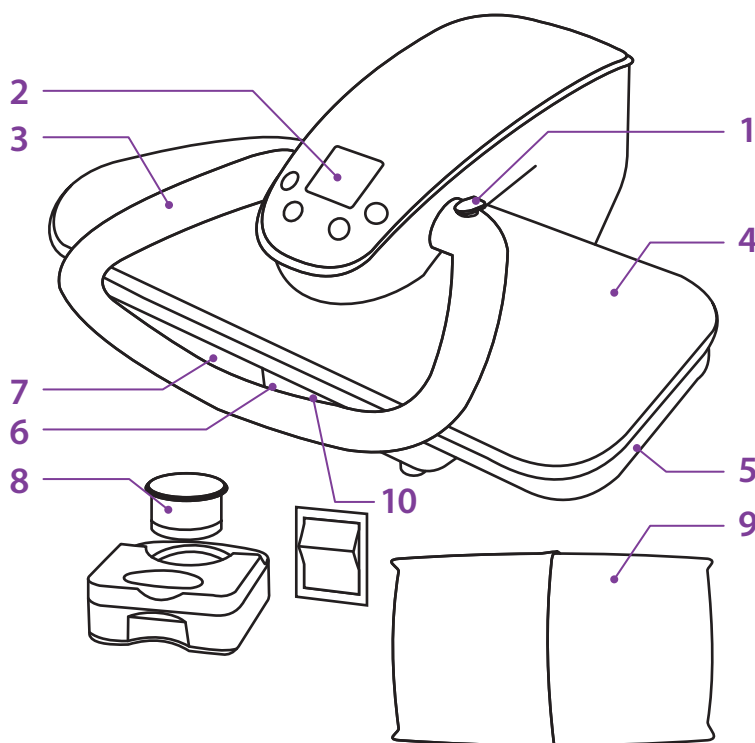

PANNELLO DI CONTROLLO

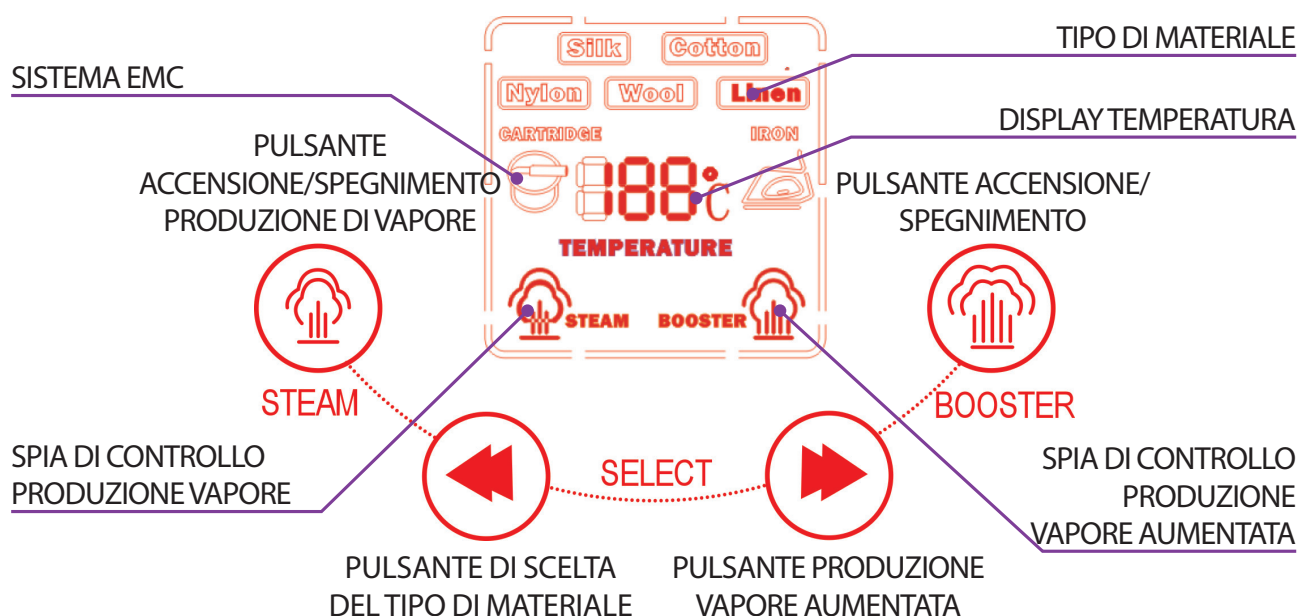

MONTAGGIO

Aprire la confezione ed estrarre l'apparecchio.

La pressa da stiro deve essere posizionata su una superficie piana, stabile e resistente al calore. Una base dedicata o un tavolo rappresentano delle soluzioni adeguate.

RILASCIO DEL BLOCCO DELLA PRESSA DA STIRO

L'apparecchio è dotato di blocco che impedisce l'apertura accidentale. Premere delicatamente l'impugnatura verso il basso, quindi estrarre i due pulsanti di sollevamento dell'impugnatura. Aprire la pressa.

APERTURA E CHIUSURA DELLA PRESSA A VAPORE

L'impugnatura serve ad aprire e chiudere la superficie riscaldata. Sollevando l'impugnatura con la mano, la pressione viene rilasciata e l'apparecchio si apre. Premendo l'impugnatura, l'apparecchio si chiude e la pressione aumenta automaticamente al valore massimo. La pressione dell'impugnatura genera anche automaticamente il vapore.

Attenzione! L'apparecchio si apre automaticamente. Durante l'apertura, prestare particolare attenzione e non toccare la superficie riscaldata e il coperchio dell'apparecchio.



SCelta TIPO DI ACQUA

È possibile utilizzare acqua di rubinetto o distillata. Quando si sceglie l'acqua, è necessario tenere presente il contenuto di calcio o di altri minerali nell'acqua di rubinetto (durezza dell'acqua) e la frequenza settimanale delle stirature (in media 2-4 ore). In caso di elevato contenuto di minerali, si consiglia l'utilizzo di acqua distillata. Non utilizzare mai acqua piovana, acqua prodotta dallo sbrinamento del frigorifero o proveniente da altri elettrodomestici che vaporizzano o filtrano acqua (questo tipo di acqua non è compatibile con il sistema EMC).

Importante! Non utilizzare acqua distillata dedicata agli accumulatori.

RUMORI

L'apparecchio è dotato di segnali acustici, che diventano più forti nei seguenti casi:

- Quando il serbatoio è vuoto
- Al primo funzionamento dell'apparecchio
- Dopo la sostituzione dell'inserito contro i detriti

MONTAGGIO DELL'INSERTO CONTRO I DETRITI E RIEMPIMENTO DEL SERBATOIO

- Afferrare il serbatoio e tirare verso di se fino al momento in cui non sarà possibile vedere il foro di riempimento.
- Sostenere il serbatoio a metà, quindi estrarlo completamente (per sostituire l'inserito o svuotare il serbatoio).
- Estrarre il nuovo inserto dalla custodia di plastica e inserirlo nella posizione dedicata all'interno del serbatoio (il tubo di uscita dell'inserito dovrebbe essere posizionato verso il simbolo sul serbatoio).
- Quindi, ruotare completamente l'inserito verso destra.
- Riempire il serbatoio con acqua distillata dedicata alla stiratura.
- Inserire l'inserito in posizione.
- Premere leggermente il serbatoio per collegarlo all'apparecchio.

PREPARAZIONE

Attenzione!

- Per evitare danni alla pompa, non generare vapore quando il serbatoio è vuoto.
- Non inserire nel serbatoio acqua bollente.
- Non utilizzare prodotti contenenti alcol, profumazioni e così via.



COLLEGAMENTO PRESSA A VAPORE

- Verificare che lo stato tecnico della messa a terra sia adeguato.
- Una estremità del cavo deve essere collegato all'apparecchio, mentre l'altra alla presa. Dopo aver collegato l'apparecchio, premere il pulsante di accensione/spegnimento.
- Il diodo a forma di anello rosso sul display indica che la superficie si sta riscaldando.

CONTROLLO DELLA TEMPERATURA

Dopo l'accensione dell'apparecchio, la temperatura inizierà a salire e si fermerà dopo aver raggiunto il valore scelto per il dato materiale (spegnimento del riscaldatore).

SCELTA DELLA TEMPERATURA ADEGUATA

La qualità della stiratura dipende dalla quantità di vapore e dalla temperatura. Sulle etichette degli indumenti sono indicati i parametri di stiratura corretti. Impostare li parametri sulla macchina.

Tipo di indumento	Impostazione del termostato	Quantità di vapore
Nylon	65°C	A secco
Seta	110°C	Quantità di vapore media
Lana	140°C	Quantità di vapore media
Cotone	160°C	Grande quantità di vapore
Lino	180°C	Quantità di vapore massima

Attenzione! Una volta raggiunta la temperatura scelta, il diodo a forma di anello rosso sul display, smetterà di lampeggiare.

STIRATURA

- Posizionare il materiale sulla superficie di stiratura.
- Abbassare la leva della superficie riscaldata.
- In posizione semi chiusa, l'apparecchio avvia automaticamente la produzione di vapore.
- Durante la chiusura, la leva non deve essere premuta eccessivamente. La stiratura avviene automaticamente.
- Per ottenere risultati migliori, non aprire il coperchio superiore della pressa finché



non viene emesso il segnale di fine ciclo.

- Al termine della stiratura, aprire il coperchio superiore tenendo la mano sull'impugnatura.

ATTENZIONE! Prestare particolare attenzione durante l'apertura dell'apparecchio. Non toccare la superficie riscaldata, né il coperchio.

PRIMO AVVIO

Per la prima impostazione del sistema a vapore, eseguire le seguenti operazioni:

- Riempire il serbatoio dell'acqua.
- Collocare l'inserto nella posizione dedicata.
- Posizionare il serbatoio nella pressa a vapore.
- Accendere l'apparecchio.
- Quando l'apparecchio sarà pronto a produrre vapore, premere la leva fino alla posizione semi-chiusa.

MAGGIORE PRODUZIONE DI VAPORE

A) Modalità standard

- Il pulsante di produzione del vapore viene attivato automaticamente.
- Spostare verso il basso, a metà la superficie riscaldata per avviare il processo di generazione del vapore.

B) Maggiore produzione di vapore

- Premere il pulsante sul pannello (booster)
- Spostando la parte superiore verso il basso, verrà generato un forte flusso di vapore della durata di alcuni secondi, quindi l'apparecchio tornerà alla modalità normale. Questo avviene grazie al sistema per l'aumento della produzione del vapore.
- Per stirare, chiudere l'apparecchio.
- Il sistema per l'aumento della produzione del vapore si avvierà nuovamente durante l'apertura.

SISTEMA DI SICUREZZA

Se la pressa a vapore rimane chiusa o aperta per oltre 15 secondi e non viene utilizzata, il sistema elettrico scollega l'alimentazione. Il sistema di riscaldamento inizia a funzionare dopo la successiva apertura dell'apparecchio. Al termine della stiratura, attendere 30 minuti il raffreddamento dell'apparecchio, quindi chiudere e assicurare il coperchio.

Attenzione! Prima di spostare o posizionare l'apparecchio in posizione verticale, svuotare il serbatoio. Durante lo spostamento, l'apparecchio deve essere chiuso e assicurato per mezzo dei due pulsanti.



SISTEMA ELETTRONICO PER IL CONTROLLO DEI MINERALI - EMC

L'apparecchio è dotato di sistema EMC e include un inserto contro il deposito dei residui. Il sistema EMC controlla la produttività dell'inserto ed esegue un test del contenuto di minerali nell'acqua. Impedisce il deposito di residui e, pertanto, non è necessario rimuoverli dall'apparecchio.

SPIA DI SOSTITUZIONE DELL'INSERTO

La spia informa della necessità di sostituire l'inserto. In caso di usura, il sistema EMC attiva al spia di avviso. Se l'inserto non verrà sostituito, il sistema EMC interromperà automaticamente la produzione di vapore. In questo caso, la spia resta accesa. Per avviare nuovamente la produzione di vapore, sostituire l'inserto o utilizzare acqua distillata. Dopo la sostituzione, accendere e spegnere l'apparecchio per riportarlo ai parametri di funzionamento iniziali.

MANUTENZIONE

Mantenere la macchina pulita e per la pulizia utilizzare una piccola quantità di sapone e asciugare con un panno.

Copertura:

Verificare che la copertura sia sempre ben tesa e che la superficie di stiratura sia uniforme. Lavare la copertura a 40 °C e mai insieme a capi bianchi. Sostituire la copertura usurata con una copertura nuova.

Superficie riscaldata:

Amido, resti di detersivi o frammenti di filo danneggiano la superficie. Dopo aver riscaldato i punti sporchi, rimuovere le macchie con l'aiuto di carta o di un panno non abrasivo. Non utilizzare mai prodotti abrasivi o per la lucidatura.



PRZED URUCHOMIENIEM URZĄDZENIA NALEŻY UWAŻNIE PRZECZYTAĆ INSTRUKCJĘ OBSŁUGI!

WAŻNE WSKAZÓWKI DOTYCZĄCE BEZPIECZEŃSTWA

Podczas obsługi prasy parowej, należy wziąć pod uwagę poniższe wskazówki dotyczące bezpieczeństwa.

- Przed przystąpieniem do pracy, należy uważnie przeczytać całą instrukcję.
- Upewnić się, że informacje podane na tabliczce znamionowej urządzenia odpowiadają parametrom sieci.
- Dla zapewnienia bezpieczeństwa, należy użyć uziemionego gniazdka.
- Przed podłączeniem lub rozłączeniem z zasilania, przycisk wł./wył. powinien znajdować się w pozycji wyłączonej.
- Podczas rozłączania nie ciągnąć za kabel. Należy przytrzymać gniazdko i wyjąć wtyczkę.
- W przypadku uszkodzenia kabla lub powierzchni prasy parowej, nie wolno jej używać.
- Urządzenia nigdy nie należy naprawiać samodzielnie, aby uniknąć porażenia prądem.
- Jeżeli niezbędna okaże się naprawa, należy udać się do autoryzowanego centrum obsługi.
- Nieprawidłowe podłączenie urządzenia może doprowadzić do porażenia prądem podczas prasowania.
- Jeżeli w miejscu pracy znajdują się dzieci, należy zachować szczególną ostrożność.
- Przewodu nie wolno giąć ani ciągnąć.
- Urządzenia nie wolno zanurzać w wodzie ani innych płynach.
- Stosować jedynie zimną wodę.
- Pomiędzy górną, a dolną powierzchnię urządzenia nie wolno wkładać rąk.
- Jeżeli niezbędna okaże się naprawa, należy udać się do autoryzowanego centrum obsługi. Wszelkie modyfikacje urządzenia doprowadzą do unieważnienia gwarancji.
- Producent może zmienić konfigurację produktu w dowolnym momencie bez powiadamiania.

PARAMETRY TECHNICZNE PRASOWALNICY

- Wymiary powierzchni prasowania (centymetry): długość 68 - szerokość 27
- Waga: 12 Kg
- Produkcja pary: 90 g/min
- Booster – zwiększona produkcja pary wodnej: 120 g/min
- Układ zabezpieczający: jeżeli prasownica przez kilkadziesiąt minut stać będzie



- bezczylnie, układ elektryczny wyłączy ją
- Gotowość do pracy: 2 minuty
 - Urządzenie wyposażone w zbiornik wody ze wskaźnikiem
 - Pojemność zbiornika wody: 0,80 litra
 - Zbiornik można napełniać podczas prasowania
 - Rodzaj wody: destylowana lub z kranu.
 - Wyposażona we wkład zapobiegający osadzaniu się osadu.
 - Wyposażona w elektroniczny system sterowania minerałami - EMC
 - Wyposażona we wskaźnik trwałości wkładu.
 - Wyposażona w wskaźnik temperatury
 - Wyposażona w przycisk wyboru prasowania suchego/parowego
 - Wyposażona w przełącznik wł. wył. zwiększonej produkcji pary (booster)
 - Wyposażona w przycisk SELECT - ustawianie temperatury
 - Automatyczna siła nacisku: 50 kg (odpowiednik 23 g/cm²)
 - 220-240 V i 1600/2200 W

CZĘŚCI GŁÓWNE

1. Przyciski blokujące do zamykania i przenoszenia prasy
2. Panel sterowania obejmuje:
A: Przycisk pary
B: Przycisk ustawiania temperatury
C: Przycisk doładowania
3. Uchwyt otwierania/zamykania urządzenia i dociskania powierzchni grzejącej.
4. Powierzchnia podgrzewana
5. Powierzchnia prasująca pokryta gąbką i pokryciem.
6. Montaż wkładu przeciw osadowi wewnątrz zbiornika z wodą.
7. Zbiornik z wodą.
8. Wkład przeciw osadowi.
9. Poduszka do prasowania.
10. ON/OFF Właczni

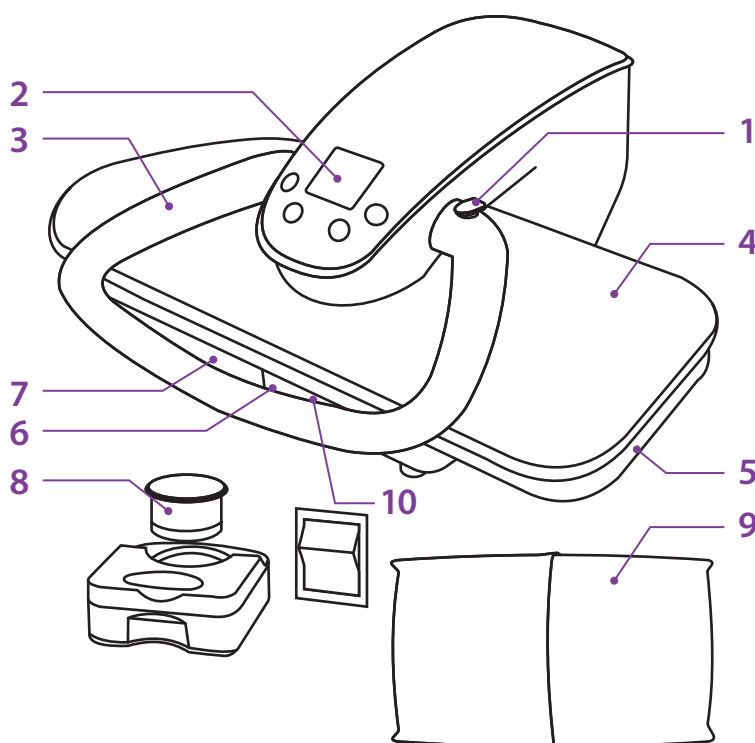

PANEL STEROWANIA

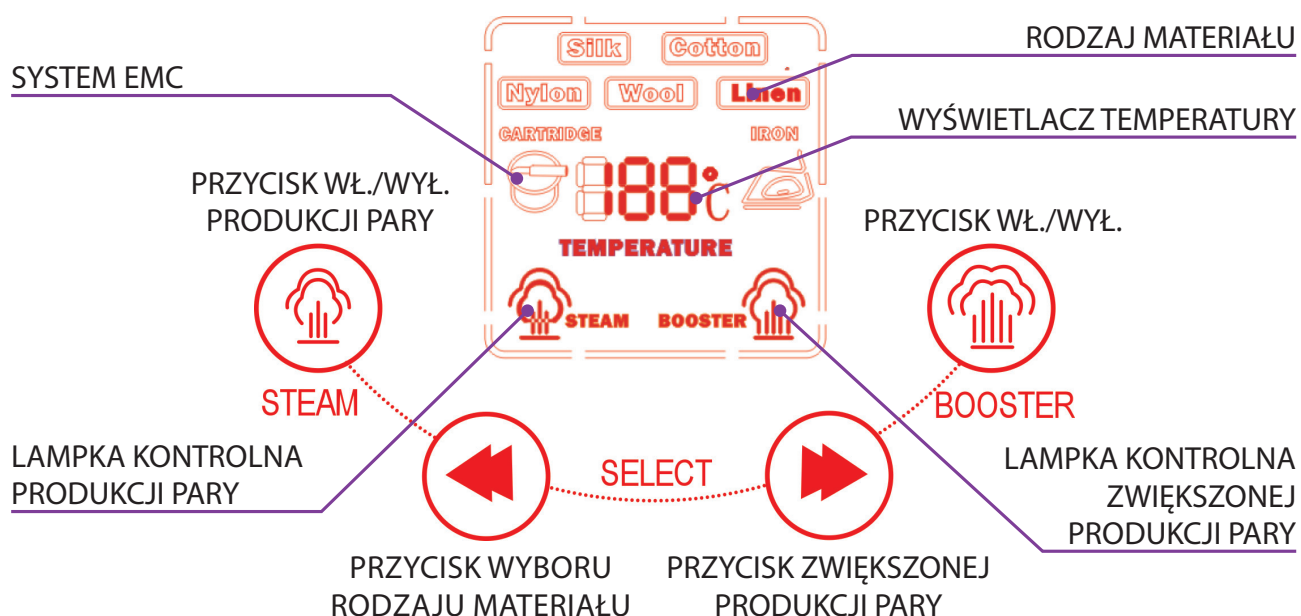

MONTAŻ

Otworzyć opakowanie i wyjąć urządzenie.
Prasownicę ustawić na płaskiej, wytrzymałej i odpornej na ciepło powierzchni.
Dedykowana podstawa lub stół będą odpowiednie.

ZWALNIANIE BLOKADY PRASY PAROWEJ

Urządzenie wyposażone jest w blokadę, uniemożliwiającą przypadkowe otwarcie.
Delikatnie docisnąć uchwyt w dół, a następnie wysunąć dwa przyciski podnoszenia uchwytu. Otworzyć prasę.

ZAMYKANIE I OTWIERANIE PRASY PAROWEJ

Uchwyt służy do otwierania i zamykania podgrzewanej powierzchni. Podnosząc uchwyt ręką, nacisk jest zwalniany i urządzenie otwiera się. Naciskając na uchwyt, urządzenie zamyka się, a nacisk zwiększa się automatycznie do wartości maksymalnej. Naciskanie uchwytu prowadzi również do automatycznego generowania pary.

Uwaga! Urządzenie otwiera się samoczynnie. Podczas otwierania należy zachować szczególną ostrożność i nie dotykać powierzchni nagrzewających się oraz pokrywy urządzenia.



WYBÓR RODZAJU WODY

Stosować można wodę z kranu lub destylowaną. Przy wyborze wody, należy wziąć pod uwagę zawartość wapnia lub innych minerałów w wodzie z kranu (twardość wody) oraz częstotliwość prasowania w tygodniu (średnio 2 - 4 godziny). W wypadku wysokiej zawartości minerałów zaleca się wybór wody destylowanej. Nigdy nie należy używać deszczówki, wody stopionej z lodówki ani pochodzącej z dowolnego rodzaju urządzeń odparowujących lub filtrujących (woda taka nie jest kompatybilna z systemem EMC).

Ważne! Nie używać wody destylowanej przeznaczonej do akumulatorów.

DŹWIĘKI

Urządzenie wyposażone jest w sygnał dźwiękowy, który staje się bardziej donośny w następujących przypadkach:

- Gdy zbiornik jest pusty
- Gdy urządzenie pracuje po raz pierwszy
- Po wymianie wkładu przeciw osadowi

MONTOWANIE WKŁADU PRZECIW OSADOWI I NAPEŁNIANIE ZBIORNIKA

- Chwycić zbiornik i pociągnąć do siebie do momentu, w którym dostrzec będzie można otwór do napełniania.
- Zbiornik przytrzymać w połowie, a następnie całkowicie go wyciągnąć (w celu wymiany wkładu lub opróżnienia zbiornika).
- Nowy wkład należy wyjąć z plastikowego woreczka i umieścić go w przeznaczonym do tego miejscu w zbiorniku (rura wejściowa wkładu powinna zostać ustawiona w stronę symbolu na zbiorniku).
- Następnie należy obrócić wkład w prawo do oporu.
- Zbiornik napełnić wodą destylowaną przeznaczoną do prasowania.
- Wsunąć zbiornik na swoje miejsce.
- Delikatnie docisnąć zbiornik, aby połączyć go z urządzeniem.

PRZYGOTOWANIE

Uwaga!

- Nie generować pary, gdy zbiornik jest pusty, można doprowadzić w ten sposób do uszkodzenia pompy.
- Do zbiornika nie należy nalewać wody gorącej.
- Nie używać produktów zawierających alkohol, dodatki zapachowe itp.



PODŁĄCZANIE PRASY PAROWEJ

- Upewnić się, że uziemienie znajduje się w odpowiednim stanie technicznym.
- Jedną końcówkę kabla podłączyć do urządzenia, a drugą do gniazdka. Po podłączeniu urządzenia, nacisnąć przełącznik wł./wył.
- Dioda w kształcie czerwonego pierścienia na wyświetlaczu informuje, że powierzchnia się rozgrzewa.

STEROWANIE TEMPERATURĄ

Po włączeniu urządzenia, temperatura zacznie rosnąć i zatrzyma się po osiągnięciu wartości wybranej dla danego rodzaju materiału (wyłączenie grzałki).

WYBÓR ODPOWIEDNIEJ TEMPERATURY

Jakość prasowania zależy od ilości użytej pary i temperatury. Na metkach ubrań należy sprawdzić prawidłowe parametry prasowania. Parametry te należy ustawić na maszynie.

Rodzaj ubrania	Nastawa termostatu	Ilość Pary
Nylon	65°C	Na sucho
Jedwab	110°C	Średnia ilość pary
Wełna	140°C	Średnia ilość pary
Bawełna	160°C	Duża ilość pary
Len	180°C	Maksymalna ilość pary

Uwaga! Po osiągnięciu wybranego poziomu temperatury dioda w kształcie czerwonego pierścienia na wyświetlaczu przestanie migać.

PRASOWANIE

- Położyć materiał na powierzchni prasującej.
- Przesunąć dźwignię powierzchni grzejącej w dół.
- W pozycji pół zamkniętej, urządzenie automatycznie rozpoczyna produkcję pary.
- Podczas zamykania, dźwigni nie należy nadmiernie dociskać. Prasowanie odbywa się automatycznie.
- W celu uzyskania jak najwyższych rezultatów prasowania nie należy otwierać górnej pokrywy prasy, aż do momentu wystąpienia sygnału kończącego zadany cykl.



- Po zakończeniu prasowania należy otworzyć górną pokrywę trzymając dłoń na uchwycie.

UWAGA! Należy zachować szczególną ostrożność przy otwieraniu urządzenia. Nie należy dotykać powierzchni grzewczych, ani pokrywy.

PIERWSZE URUCHOMIENIE

Aby ustawić układ parowy za pierwszym razem, należy postępować jak niżej:

- Napełnić zbiornik wodą.
- Włożyć wkład w miejsce dla niego przeznaczone.
- Umieścić zbiornik w prasie parowej.
- Włączyć urządzenie.
- Gdy urządzenie będzie gotowe do produkcji pary, nacisnąć dźwignię do położenia pół zamkniętego.

ZWIĘKSZONA PRODUKCJA PARY

A) Tryb standardowy

- Przycisk produkcji pary jest włączony automatycznie.
- Powierzchnię podgrzewaną przesunąć w dół od połowy, aby rozpocząć proces generowania pary.

B) Zwiększona produkcja pary

- Nacisnąć przycisk na panelu (booster)
- Przesuwając górną część w dół, wygenerowany zostanie silny strumień pary, który trwa przez kilka sekund, a następnie urządzenie powraca do trybu normalnego. Dzieje się tak dzięki systemowi zwiększającego produkcję pary.
- Zamknąć urządzenie, aby przeprowadzić prasowanie.
- Układ zwiększonej produkcji pary włączy się ponownie podczas otwierania.

UKŁAD ZABEZPIEZAJĄCY

Jeżeli prasa parowa jest zamknięta lub otwarta ponad 15 sekund i nie jest używana, układ elektryczny odetnie zasilanie. Układ grzewczy rozpocznie pracę po ponownym otwarciu urządzenia. Po zakończeniu prasowania, należy odczekać 30 minut, aby urządzenie ostygło, a następnie zamknąć i zabezpieczyć pokrywę.

Uwaga! Przed przeniesieniem lub ustawieniem urządzenia do pozycji pionowej, należy opróżnić zbiornik. W trakcie przenoszenia urządzenie musi być zamknięte i dodatkowo zabezpieczone za pomocą dwóch przycisków.



ELEKTRONICZNY SYSTEM KONTROLI MINERAŁÓW - EMC

Urządzenie wyposażone jest w system EMC i zawiera wkład przeciw osadowi. System EMC steruje wydajnością wkładu i przeprowadza test zawartości minerałów w wodzie. Uniemożliwia osadzanie się osadu, a tym samym nie ma potrzeby jego dodatkowego usuwania z urządzenia.

KONTROLKA WYMIANY WKŁADU

Kontrolka informuje o konieczności wymiany wkładu. W momencie jego zużycia, system EMC włącza kontrolkę ostrzegawczą. Jeżeli wkład nie zostanie wymieniony, system EMC automatycznie przerwie generowanie pary. W takim przypadku kontrolka pozostanie włączona. Aby ponownie rozpocząć generowanie pary, należy wymienić wkład lub użyć wody destylowanej. Po wymianie, urządzenie należy włączyć i wyłączyć, aby powróciło do pierwotnych parametrów pracy.

KONSERWACJA

Maszynę należy utrzymywać w czystości, a do jej czyszczenia stosować niewielką ilość mydła i przetrzeć na sucho.

Pokrycie:

Upewnić się, że pokrycie jest zawsze odpowiednio naciągnięte, a powierzchnia prasownicza jest gładka. Pokrycie prać w temperaturze 40°C. Nigdy nie prać z białymi ubraniami. Zużyte, zniszczone pokrycie należy wymienić na nowe.

Powierzchnia podgrzewana:

Krochmal, resztki detergentów lub drobne fragmenty nici prowadzą do zanieczyszczenia powierzchni. Plamy należy usunąć przy pomocy papieru lub niestrzępiącej się szmatki po podgrzaniu zabrudzonych miejsc. Nigdy nie należy stosować proszków do polerowania lub ścierania.



PL



Texi Apollo 68 / Texi Apollo 101

59



ПЕРЕД НАЧАЛОМ РАБОТЫ ВНИМАТЕЛЬНО ПРОЧИТАЙТЕ ИНСТРУКЦИЮ.

МЕРЫ БЕЗОПАСНОСТИ

Описанные ниже меры безопасности должны соблюдаться при работе с паровым гладильным прессом.

- Внимательно прочитайте все инструкции перед началом работы с гладильным прессом.
- Перед включением убедитесь в соответствии параметров электросети необходимым требованиям.
- Ради вашей безопасности используйте электрическую сеть с заземлением.
- Гладильный пресс должен всегда выключаться перед подключением или отключением от сети.
- Никогда не дергайте за шнур, чтобы отключить гладильный пресс от сети. Беритесь за корпус вилки, чтобы отключить пресс от сети.
- Не используйте оборудование, если повреждён шнур или пресс.
- Не разбирайте самостоятельно пресс во избежание риска поражения электрическим током.
- Для ремонта оборудования обратитесь в авторизированный сервисный центр.
- Неправильная повторная сборка может вызвать опасность поражения электрическим током.
- При использовании гладильного пресса в присутствии детей, примите соответствующие меры безопасности.
- Во избежание перегрузки электросети не включайте другие приборы высокого напряжения одновременно с прессом.
- Если необходим удлинитель, используйте 10-амперный. Если шнур удлинителя рассчитан на напряжение менее 10 А, это приведет к перегреву.
- Шнур удлинителя не должен путаться и мешать передвижению.
- Никогда не погружайте пресс в воду или другие жидкости.
- Используйте только холодную воду.
- Не помещайте руку между верхней и нижней платформой.
- Для ремонта обращайтесь в авторизированный сервисный центр.
- Ремонт, совершенный неуполномоченной организацией или лицом, лишает права на гарантийное обслуживание.
- Изготовитель оставляет за собой право изменения оборудования без предварительного извещения.



ТЕХНИЧЕСКИЕ ХАРАКТЕРИСТИКИ

- Размеры платформы (сантиметры): длина 68- ширина 27
- Вес: 12 кг
- Выпуск пара: 90 г/мин
- Мощный пар: выпуск пара 120 г/мин
- Система безопасности: если пресс закрыт в течение 15 секунд или открыт и несколько минут не используется, то питание будет отключено автоматически
- Готовность к работе: 2 минуты
- Резервуар для воды с индикатором уровня воды
- Объём резервуара: 0.80 л
- Резервуар может наполняться во время глажения
- Тип воды: дистиллированная или из-под крана
- Антиминеральный картридж
- ЕМС: Система электронного контроля содержания минералов (жёсткости воды)
- Индикатор долговечности картриджа
- Индикатор температуры гладильной платформы
- Выбор глажения с паром или без пара
- Возможность глажения с мощным паром
- Выбор температуры глажения
- Возможность широкого открывания платформ
- Предохранительный замок для переноски пресса
- Сила давления: 50 кг (23 г/см³)
- Гладильная подушка
- Напряжение 230 В, мощность 1600/2200 Вт



ОСНОВНЫЕ ЧАСТИ

1. Фиксирующие кнопки для закрывания и переноса прессы
2. Панель управления:
А: Кнопка пара
В: Кнопка выбора температуры
С: Мощный пар
3. Ручка для открывания/закрывания прессы и давления
4. Нагревательная платформа
5. Гладильная платформа с поролоном и покрытием
6. Местоположение антиминерального картриджа в резервуаре
7. Резервуар для воды
8. Антиминеральный картридж
9. Гладильная подушка
10. ON/OFF включатель

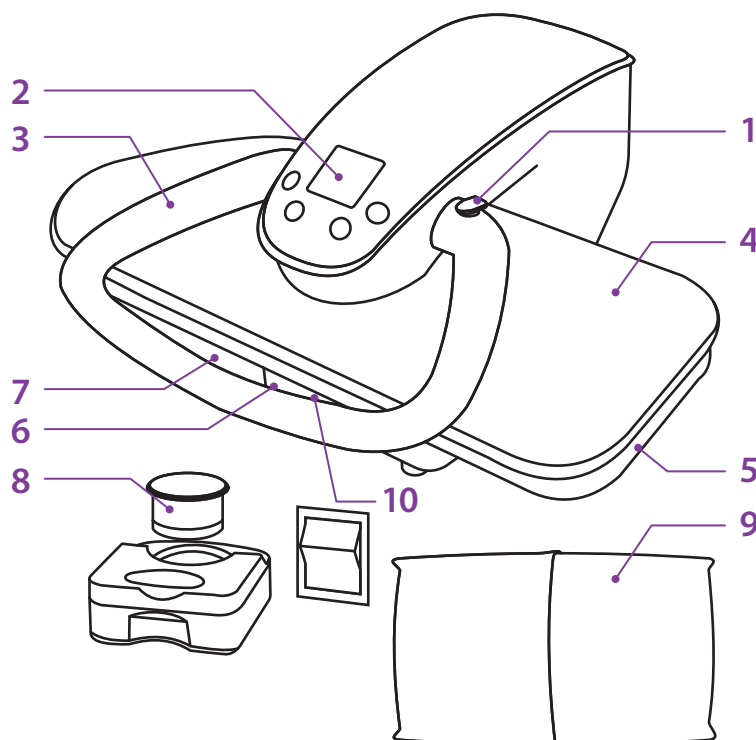

PANEL STEROWANIA

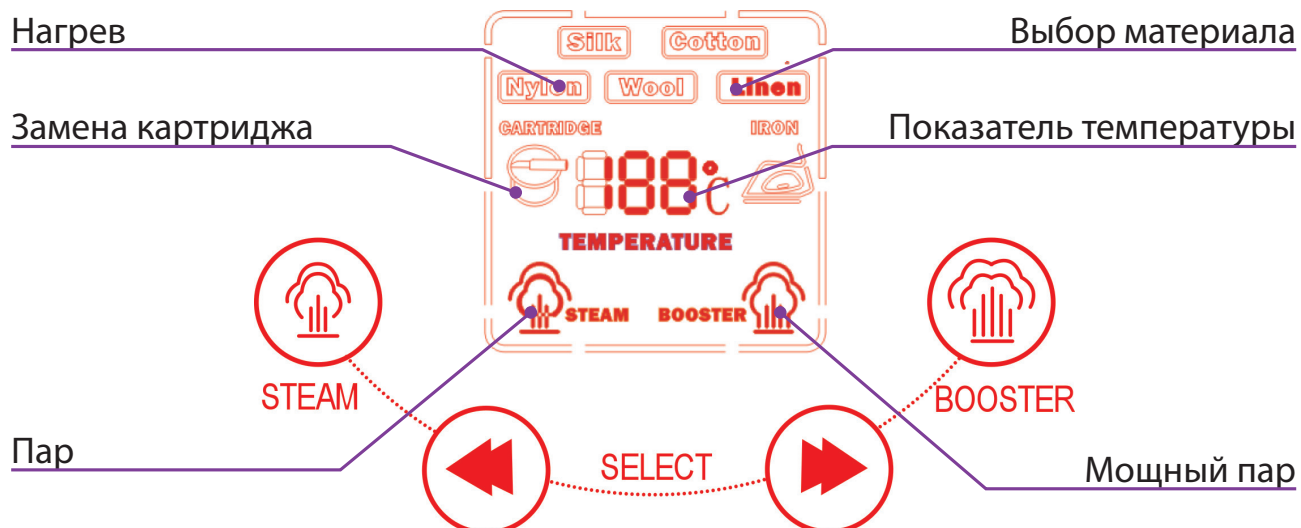



УСТАНОВКА

Распаковать пресс. Установить пресс на плоской, устойчивой и жароустойчивой поверхности. Лучше всего на поверхности, предназначенной для глажения или столе.

ИСПОЛЬЗОВАНИЕ ПРЕССА

Пресс закрыт с целью предотвращения случайного открытия. Слегка нажмите на ручку, а затем на 2 фиксирующие кнопки. Откройте пресс, приподнимая ручку.

ОТКРЫВАНИЕ И ЗАКРЫВАНИЕ ПРЕССА

Для открывания и закрывания пресса используется ручка. При поднятии её рукой вверх, давление ослабевает и пресс открывается. При опускании ручки пресс закрывается и давление возрастает автоматически. Ручка также управляет автоматической подачей пара.

Примечание! Пресс открывается автоматически. Открывая пресс всегда держитесь рукой за ручку.

МАКСИМАЛЬНОЕ ОТКРЫВАНИЕ

Для того, чтобы максимально открыть пресс, откройте его и осторожно продолжайте тянуть вверх за ручку. Гладильная поверхность достаточно широкая и её можно использовать в качестве гладильной доски.

Максимальное открывание пресса позволяет гладить длинные и сложенные вещи. Нагревательная платформа автоматически возвращается в исходное положение нажатием на ручку.

ТИП ВОДЫ

Может использоваться вода из-под крана или дистиллированная вода для утюгов. Никогда не используйте дождевую воду, воду из холодильника, воду от любого испаряющего прибора.



ВЫБОР ВОДЫ

Вы можете использовать воду из-под крана или дистиллированную воду для утюгов. Выбор воды зависит от содержания кальция и других минеральных солей в воде из-под крана, а также от времени глажения в течение недели (в среднем 2- 4 часа).

Важно! Не используйте воду для аккумуляторной батареи автомобиля.

ЗВУК

Для обеспечения постоянного пара пресс оборудован впрыскивающим насосом, который активизируется каждый раз при опускании ручки до полузакрытого состояния пресса.

Интенсивный звуковой сигнал появляется в случаях:

- Резервуар для воды пуст
- Пресс используется впервые
- Антиминеральный картридж был только что заменен

УСТАНОВКА АНТИМИНЕРАЛЬНОГО КАРТРИДЖА И ЗАПОЛНЕНИЕ РЕЗЕРВУАРА ВОДОЙ

- Обеими руками потяните за резервуар на себя до тех пор пока не увидите отверстие для наполнения водой.
- Держитесь за середину резервуара и полностью вытащите его (для замены антиминерального картриджа или опустошения резервуара).
- Распакуйте картридж.
- Вставьте картридж в специально предназначенное место в резервуаре. Линии на трубе должны находиться напротив отметки на резервуаре.
- Поверните картридж направо, пока он не зафиксируется.
- Осторожно вставьте резервуар обратно до положения наполнения водой.
- Наполните резервуар водой.
- Вставьте резервуар до конца.

ПОДГОТОВКА

Внимание

- Не используйте пар, если резервуар пуст, это может повлечь повреждение насоса.
- Не наполняйте резервуар горячей водой.
- Не добавляйте в воду спирт, эфирные масла и т.п.



ПОДКЛЮЧЕНИЕ ПРЕССА

- Подсоедините один конец электрического шнура к разъему на задней части пресса, а другой к сети.
- Включите пресс.
- В целях безопасности проверьте заземление.

ВКЛЮЧЕНИЕ / ВЫКЛЮЧЕНИЕ

- После подключения пресса к сети нажмите выключатель.
- Красный цвет сигнальной лампы показывает, что происходит нагревание рабочей поверхности.

ТЕМПЕРАТУРНЫЙ КОНТРОЛЬ

После включения пресса температура начинает расти (нагревательный элемент работает) и останавливается, когда достигает выбранной температуры (нагревательный элемент останавливается).

ВЫБОР ПРАВИЛЬНОЙ ТЕМПЕРАТУРЫ

Качество глажения частично зависит от количества использованного пара и правильно выбранной температуры. Этикетки на одежде показывают подходящую температуру для глажения, используя международные обозначения. Выберите тип материала в соответствии с информацией, указанной на этикетке.

Тип материала	Выбор температуры	Количество пара
Нейлон, полиамид	65°C	Без пара или малое количество пара
Шёлк	110°C	Немного пара
Шерсть	140°C	Немного пара
Хлопок	160°C	Максимум пара
Лён	180°C	Максимум пара

Примечание! После выбора соответствующего типа материала на дисплее мигает символ данного материала, это значит, что нагревательный элемент работает. Когда температура достигает необходимой величины, символ перестает мигать.



ПАРООБРАЗОВАНИЕ

После включения пресса оборудование готово к работе через 2 минуты.

ГЛАЖЕНИЕ

- Разложите материал на гладильной платформе.
- Опустите нагревательную платформу.
- Когда она окажется в полу-закрытом состоянии пар будет автоматически подаваться в течение требуемого времени. Закройте пресс для получения автоматического давления. Держите пресс закрытым несколько секунд, чтобы материал высох и разгладился.
- Откройте пресс, подняв ручку.
- Закрывая пресс не нажимайте на ручку сильнее обычного с целью создания давления. Давление создаётся автоматически.

ПЕРВОЕ ВКЛЮЧЕНИЕ ОТПАРИВАНИЯ

Если ваш пресс новый, то отпаривание необходимо запустить первый раз следующим образом:

- Полностью наполните резервуар водой
- Вставьте антимиеральный картридж до фиксации (пусть лишняя вода выльется из резервуара)
- Вставьте резервуар на место
- Включите пресс
- Когда пресс придёт в состояние готовности, опустите нагревательную платформу до полужакрытого состояния.

МОЩНАЯ ПОДАЧА ПАРА

A) Обычное парообразование

- Кнопка образования пара включена.
- Опустите нагревательную платформу до половины для автоматической подачи пара.

B) Мощная подача пара

- Нажмите кнопку "Booster" на панели
- При опускании платформы произойдёт мощное выделение пара в течение нескольких секунд, затем подача пара придёт в норму.
- Это эффект автоматической функции мощной подачи пара.
- Закройте пресс для глажения. Функция мощной подачи включится снова при повторном открывании/закрывании пресса.



СИСТЕМА БЕЗОПАСНОСТИ

Нагревательный элемент отключается автоматически, если пресс находится в закрытом состоянии в течение 15 секунд или открыт и не используется в течение нескольких минут. Для возобновления работы следует открыть пресс. По окончании глажения подождите 30 минут пока пресс остынет и затем закройте его.

Примечание! Перед переноской или хранением пресса в вертикальном положении опустошите резервуар во избежание протекания воды.

ПРОСТАЯ ТРАНСПОРТИРОВКА

Пресс очень легко хранить и носить. Убедитесь, что пресс закрыт, прежде чем переносить его за ручку. Закройте пресс и нажмите на 2 фиксирующие кнопки.

EMC: ЭЛЕКТРОННЫЙ КОНТРОЛЬ СОДЕРЖАНИЯ МИНЕРАЛОВ (ЖЁСТКОСТИ ВОДЫ)

Пресс оборудован системой электронного контроля содержания минералов (EMC) и антиминеральным картриджем. Система EMC обеспечивает эффективность антиминерального картриджа постоянно отслеживая уровень содержания минералов в отфильтрованной воде. Система EMC снижает риск образования накипи на нагревательных элементах.

ИНДИКАТОР ДОЛГОСРОЧНОСТИ КАРТРИДЖА

Загорание сигнального индикатора указывает на то, что антиминеральный картридж пора заменить. Когда картридж изнашивается, система EMC подаёт сигнал замены картриджа. Если не заменить картридж, то система EMC автоматически прекращает выработку пара. В этом случае предупреждающий сигнал будет гореть постоянно. Для возобновления выработки пара необходимо поменять картридж либо использовать дистиллированную воду. После смены картриджа пресс необходимо выключить и снова включить для восстановления рабочего состояния.





RU

УХОД

Чтобы сохранить пресс чистым мойте его внешнюю часть водой с небольшим количеством мыла и тщательно вытирайте мягкой тканью.

Чехол:

Чехол на гладильной платформе должен быть достаточно натянут во избежание образования складок. Чехол можно стирать при 40°.

Не стирайте чехол с белым бельём. Если чехол износился его следует заменить.

Нагревательная платформа:

В процессе глаженья крахмал, остатки моющих средств, частицы волокон постепенно вызывают образование пятен на нагревательной платформе. Для удаления пятен протирайте гладильную поверхность, пока она всё ещё тёплая, бумагой или мягкой тканью, не оставляющей пух. Не используйте чистящие порошки или шлифовальные материалы.





RU



Texi Apollo 68 / Texi Apollo 101

69







Texi Apollo 68 / Texi Apollo 101

71



